

BEOPLAY V1

BeoPlay V1-32

BeoPlay V1-40



Sehr geehrte Kundin, sehr geehrter Kunde,

Diese Anleitung enthält zusätzliche Informationen zu Ihrem Gerät sowie Details zu einigen Eigenschaften und Funktionen aus der Anleitung „Erste Schritte“. Hier finden Sie Informationen zu Einstellungen, zur Verwendung von WebMedia, zur Steuerung Ihres Geräts mit einer Bang & Olufsen Fernbedienung sowie dem Einrichten einer drahtgebundenen oder drahtlosen Verbindung.

Diese Anleitung wird regelmäßig aktualisiert und beispielsweise um neue Eigenschaften und Funktionen aufgrund von Software-Aktualisierungen erweitert. Informationen zu neuen Eigenschaften und Funktionen Ihres TV-Geräts finden Sie auch im EINSTELLUNGEN Menü unter NÜTZLICHE HINWEISE.

Bitte beachten Sie, dass das Feature, das in der Anleitung Erste Schritte Medienbrowser genannt wird, mittlerweile HomeMedia heißt, sofern Ihr TV-Gerät über die neueste Softwareversion verfügt. Es steht nun eine größere Anzahl an Bildformaten zur Verfügung, weitere Informationen entnehmen Sie bitte den Hilfetexten Ihres TV-Geräts.

Weitere Informationen zu Ihrem Gerät finden Sie im Abschnitt „Häufig gestellte Fragen“ (FAQ) unter www.beoplay.com/v1/support.

Inhalt – Klicken Sie auf eine Überschrift, um zum jeweiligen Abschnitt zu gelangen

So funktioniert die Anleitung, 4

Erklärung zu den Abbildungen für Menünavigation und Fernbedienungen

Anschlüsse, 6

Beispiele für den Anschluss von zusätzlichen Geräten, bspw. eines PCs oder einer Kamera. Zurücksetzen auf Standardeinstellungen:

Zusätzliche Geräte aufstellen, 12

Angeschlossene Geräte im Menü QUELLENLISTEN-EINSTELLUNG registrieren und PUC-Tabellen herunterladen

Verwendung von Kanälen, Gruppen und Listen, 14

Gruppen und Listen erstellen, bearbeiten und verwenden, Kanäle hinzufügen und bearbeiten und Pay-per-View-Kanäle ansehen, wenn verfügbar

Neuabstimmen von Programmen, 17

Kanäle aktualisieren oder alle Kanäle neu abstimmen

Lautsprecherkonfiguration – Surround Sound, 19

Integration des TV-Geräts in ein Surround-Sound-System

Bild und Ton einstellen, 22

Bildeinstellungen vornehmen und Bildmodi verwenden, die Lautstärke einstellen und den Eco-Modus aktivieren

Tägliche Verwendung von Tonwiedergabemodi und Lautsprechergruppen, 24

Zwischen verschiedenen Tonwiedergabemodi und Lautsprechergruppen wechseln

Zwei Programmquellen gleichzeitig ansehen, 26

Zwei Programmquellen gleichzeitig ansehen

Programminformationen, 27

Programminformationen einblenden sowie Untertitel und Audiooptionen ändern HbbTV aufrufen

Funktionsaktivierung, 30

Eingabe eines Aktivierungscodes und Zugriff auf zusätzliche Funktionen.

HDMI-Matrix, 31

Eingabe von Einstellungen in das Menü HDMI MATRIX

WebMedia, 32

Mithilfe von WebMedia auf Internetseiten navigieren und Apps hinzufügen

HomeMedia, 34

Auf Ihrem TV-Gerät Fotos durchblättern und Musikdateien abspielen

Ausschalt-Timer, 37

Einen Timer für das selbsttätige Ausschalten Ihres TV-Geräts aktivieren

Stromspareinstellungen, 38

Einstellungen für den Stromverbrauch und Auto-Standby vornehmen Die Einschaltzeit verkürzen

Zugriffskontrolle, 39

Einen Zugangscodes anlegen, um Programme und Programmeinstellungen für andere zu sperren

Das PIN-Code-System, 40

Das PIN-Code-System benutzen

Software- und Service-Updates, 41

Software aktualisieren und Informationen zu Modulen und PUC-Management abrufen

Digital Text, 43

Digital Text für den MHEG-Betrieb aktivieren bzw. deaktivieren

Videotext, 44

Speichern Ihrer bevorzugten Videotextseiten als MEMO-Seiten

Andere Geräte mit der Beo4 oder Beo6 bedienen, 41

Steuerung von angeschlossenen Geräten wie z. B. Set-top Boxen, DVD-Playern usw.

Netzwerkeinstellungen, 48

Ein Netzwerk einrichten, Netzwerkinformationen anzeigen und das TV-Gerät mit einem anderen Gerät einrichten

Zwei TV-Geräte im selben Raum, 51

Optionsprogrammierung und Bedienung von zwei TV-Geräten im selben Raum

So funktioniert die Anleitung

Menübedienung

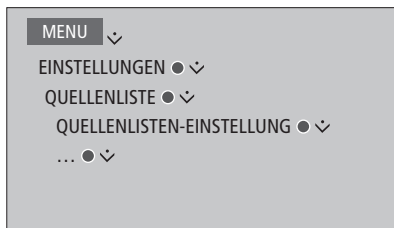

Beispiel für die Menübedienung

Diese Menühierarchie stellt den Weg in ein Menü dar, indem Sie unterschiedliche Einstellungen vornehmen können. Drücken Sie **MENU** auf Ihrer Fernbedienung und drücken Sie die Navigationstaste nach unten und anschließend die **mittlere** Taste, um Menüs auszuwählen und zu öffnen.

Wenn verfügbar können Sie auch die **blaue** Taste auf Ihrer Fernbedienung drücken, um Hilfetexte aufzurufen.

Steuerung mit der Fernbedienung



Beispiel für die Steuerung mit der Beo4-Fernbedienung.

Wenn nötig, wird die Steuerung mit der Fernbedienung dargestellt.

- Eine dunkelgraue Taste steht für eine „echte“ Taste, die Sie drücken müssen.
- Eine hellgraue Taste steht für einen Softkey der Beo4/Beo6. Drücken Sie **LIST** auf der Beo4, um sie einzublenden. (Beo6: Drücken Sie ◡.) Die Taste erscheint im Beo4/Beo6-Display.

- Das Symbol < ◊ > steht für die Navigationstaste und zeigt an, in welche Richtung die Navigationstaste bewegt werden muss.
- Das Symbol ● steht für die **mittlere** Taste und zeigt an, wann die **mittlere** Taste gedrückt werden muss.

Weiter ...

Beo4 mit Navigationstaste

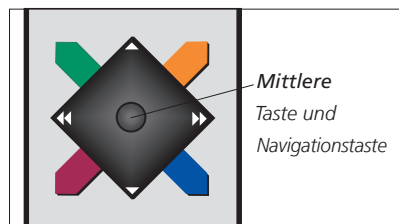

Wenn Sie Ihr TV-Gerät anhand einer Beo4-Fernbedienung mit Navigationstaste steuern, können Sie mit der **mittleren** Taste in den Menüs nach oben, unten, links und rechts navigieren. Drücken Sie die Mitte der **mittleren** Taste, um Ihre Auswahl bzw. die Einstellungen in den Menüs zu bestätigen.

Rufen Sie die Menü-Übersicht auf, indem Sie **MENU** drücken, während das TV-Gerät eingeschaltet ist.

Um durch die Menüs zurückzugehen, drücken Sie **BACK**.

Um die Menüs zu verlassen, halten Sie **BACK** gedrückt.

Bitte beachten Sie, dass sich Ihre Beo4-Fernbedienung in **MODE 1** befinden muss, siehe „Wie kann ich...“ in „Erste Schritte“. Eine Beo4-Fernbedienung ohne Navigationstaste kann nicht verwendet werden.

Beo6

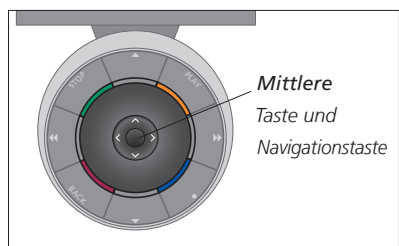

Wenn Sie Ihr TV-Gerät mit einer Beo6-Fernbedienung steuern, können Sie mit der **mittleren** Taste nach oben/unten bzw. links/rechts in den Menüs navigieren. Drücken Sie die Mitte der **mittleren** Taste, um Ihre Auswahl bzw. die Einstellungen in den Menüs zu bestätigen.

Rufen Sie die Menü-Übersicht auf, indem Sie **Menü** drücken, während das TV-Gerät eingeschaltet ist.

Um durch die Menüs zurückzugehen, drücken Sie **BACK**.

Um die Menüs zu verlassen, halten Sie **BACK** gedrückt.

Beachten Sie, dass eine Beo6 neu konfiguriert werden muss, wenn Sie neue Produkte zu Ihrem Setup hinzufügen.

BeoRemote-App



Ihr Tablet-Computer und TV-Gerät müssen sich im selben Netzwerk befinden, um die BeoRemote-App nutzen zu können.

Die BeoRemote-App ermöglicht Ihnen die Bedienung des TV-Geräts mit Ihrem Tablet-Computer. Als besonders nützlich erweist sich die App, wenn Sie mithilfe von [WebMedia](#).¹⁾ auf Internetseiten oder in Anwendungen navigieren. Sowohl das TV-Gerät als auch der Tablet-Computer müssen sich hierzu im selben Netzwerk befinden. Darüber hinaus muss für die Option EINSCHALTEN BEI WLAN-VERBINDUNG die Einstellung EIN ausgewählt sein (siehe das Menü NETZWERK des TV-Geräts). Diese Einstellung gestattet es Ihnen, das im Standby-Modus befindliche TV-Gerät einzuschalten. Beachten Sie, dass sich der Stromverbrauch im Standby-Betrieb durch diese Einstellung geringfügig erhöht.

Die BeoRemote-App entspricht einer Beo4-Fernbedienung. Allerdings unterstützt sie nicht alle LIST-Funktionen einer Beo4.

Tippen Sie auf das Menüsymbol (☰), um das Menü des TV-Geräts einzublenden. Das Navigationsfeld (⏮) übernimmt die

Funktion der Beo4-Navigationstaste. Tippen Sie in die Mitte, um eine Einstellung auszuwählen. Gleiten Sie mit dem Finger zu den Listenoptionen, um die Funktionen des TV-Geräts zu aktivieren.

Um durch die Menüs zurückzugehen, tippen Sie auf ⏮.

Um die Menüs zu verlassen, halten Sie ⏮ gedrückt.

In die BeoRemote-App ist (unter SETTINGS) eine kurze Anleitung zur Beschreibung der Grundfunktionen integriert.

Beachten Sie, dass die Ersteinstellung mit einer Beo4-/Beo6-Fernbedienung vorgenommen werden muss. Um die BeoRemote-App benutzen zu können, muss das TV-Gerät in ein Netzwerk integriert sein.

¹⁾BeoRemote unterstützt Tablet-Computer mit der neuesten iOS-Version sowie mit dem Betriebssystem Android (3.2 oder höher).

Anschlüsse

Das Anschlussfeld Ihres TV-Geräts ermöglicht Ihnen das Anschließen von Signalkabeln sowie einer Reihe von zusätzlichen Geräten, z. B. einem Blu-ray-Player.

Sämtliche Geräte, die Sie mit diesen Anschlüssen verbinden, können im Menü QUELLENLISTEN-EINSTELLUNG registriert werden. Weitere Informationen finden Sie auf [Seite 12](#).

Denken Sie daran, das TV-Gerät vom Netz zu trennen, bevor Sie zusätzliche Geräte anschließen. Beim Anschließen einer Quelle an die HDMI IN- oder USB-Buchse muss dies jedoch nicht beachtet werden.

Je nach Art des Geräts, das Sie an das TV-Gerät anschließen, benötigen Sie unterschiedliche Kabel und Adapter. Ihr Fachhändler hält Kabel und Adapter für Sie bereit.

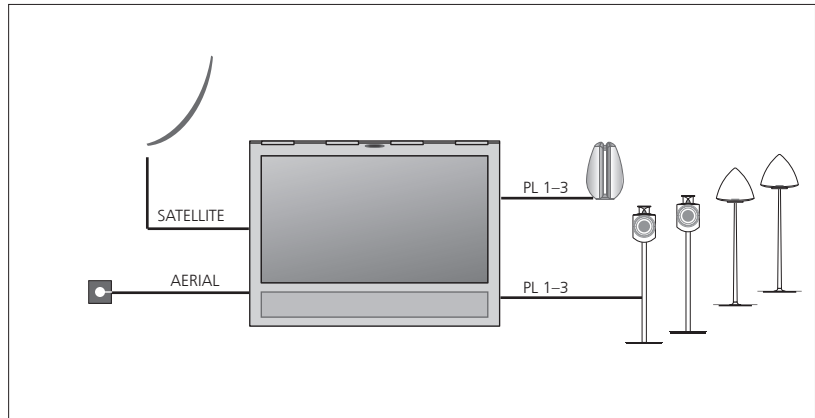

Ihr Receiver verfügt, je nach Modell, über eine oder keine Satellitenbuchse.

Wird mehr als eine Satellitenschüssel genutzt, muss ein Multi-/DiSEqC-Schalter verwendet werden. Näheres erfahren Sie von Ihrem Bang & Olufsen Fachhändler.

Lautsprecher

Verwenden Sie BeoLab-Lautsprecher von Bang & Olufsen. Ihr Bang & Olufsen Fachhändler hält Kabel für Sie bereit. [Siehe Seite 9](#).

Geräte mit HDMI™-Ausgang

Geräte mit HDMI-Ausgang, wie zum Beispiel eine Set-top Box, können an eine beliebige HDMI IN-Buchse am TV-Gerät angeschlossen werden. Weitere Informationen zur Einrichtung angeschlossener Geräte finden Sie auf [Seite 12](#).

Eine konfigurierte Quelle kann mit der zugewiesenen Quellentaste oder unter QUELLENLISTE ausgewählt werden. Wenn das TV-Gerät mit einer nicht konfigurierten Quelle verbunden wird, haben Sie die Möglichkeit, nichts zu tun, die Quelle auszuwählen oder sie zu konfigurieren.

Steuern Sie angeschlossene Geräte mit der mitgelieferten Fernbedienung oder laden Sie eine PUC-Tabelle herunter, um das jeweilige Gerät mit der Beo4/Beo6-Fernbedienung zu steuern, [siehe Seite 12](#).

Falls Ihr TV-Gerät auf die Standardeinstellungen zurückgesetzt werden muss, rufen Sie das Menü REGIONALE EINSTELLUNGEN auf und wählen ein anderes Land aus. Sie werden aufgefordert, das Zurücksetzen zu bestätigen. Alle Einstellungen werden gelöscht und die Grundeinstellungen müssen vorgenommen werden. Folgen Sie hierzu den Hinweisen auf dem Bildschirm.

Digitale Quellen anschließen

Sie haben die Möglichkeit, bis zu fünf externe HDMI-Quellen, beispielsweise eine Set-top Box, einen Computer oder eine Spielekonsole, anzuschließen. Alle an das TV-Gerät angeschlossenen Geräte müssen konfiguriert werden, [siehe Seite 12](#).

Je nach Art des Geräts, das Sie an das TV-Gerät anschließen, benötigen Sie unterschiedliche Kabel und Adapter. Wenn Sie mehr als zwei Geräte besitzen, die einen PUC-Anschluss benötigen, müssen Sie ein weiteres PUC-Kabel kaufen. Ihr Fachhändler hält Kabel und Adapter für Sie bereit.

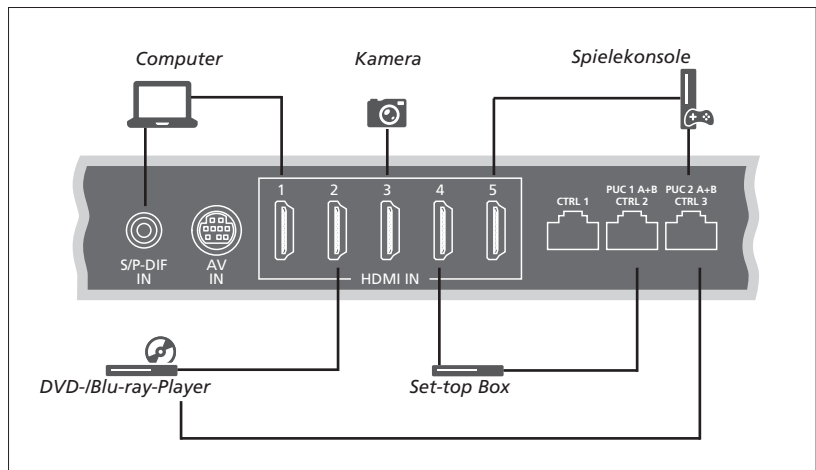

Beispiel für angeschlossene digitale Quellen

Eine Set-top Box anschließen

- > Verbinden Sie das Kabel mit der vorgesehenen Buchse an der Set-top Box.
- > Schließen Sie das Kabel an eine HDMI IN-Buchse am TV-Gerät an.
- > Um die Set-top Box mit einer Fernbedienung steuern zu können, schließen Sie einen IR-Sender an einen der PUC-Anschlüsse an und verbinden Sie ihn mit dem IR-Empfänger an der Set-top Box. [Weitere Informationen zu IR-Sendern finden Sie auf Seite 10](#).
- > Folgen Sie den Hinweisen auf dem Bildschirm, um die Quelle zu konfigurieren.

Einen DVD-/Blu-ray-Player anschließen

- > Verbinden Sie das Kabel mit der vorgesehenen Buchse am DVD-/Blu-ray-Player.
- > Schließen Sie das Kabel an eine HDMI IN-Buchse am TV-Gerät an.
- > Um den DVD-/Blu-ray-Player mit einer Fernbedienung steuern zu können, schließen Sie einen IR-Sender an einen der PUC-Anschlüsse an und verbinden Sie ihn mit dem IR-Empfänger am DVD-/Blu-ray-Player. [Weitere Informationen zu IR-Sendern finden Sie auf Seite 10](#).
- > Folgen Sie den Hinweisen auf dem Bildschirm, um die Quelle zu konfigurieren.

Eine Spielekonsole anschließen

- > Verbinden Sie das Kabel mit der vorgesehenen Buchse an der Spielekonsole.
- > Schließen Sie das Kabel an eine HDMI IN-Buchse am TV-Gerät an.
- > Um die Spielekonsole mit einer Fernbedienung steuern zu können, schließen Sie einen IR-Sender an einen der PUC-Anschlüsse an und verbinden Sie ihn mit dem IR-Empfänger an der Spielekonsole. [Weitere Informationen zu IR-Sendern finden Sie auf Seite 10](#).
- > Folgen Sie den Hinweisen auf dem Bildschirm, um die Quelle zu konfigurieren.*¹

Eine Kamera anschließen

- > Verbinden Sie das Kabel mit der vorgesehenen Buchse an der Kamera.
- > Schließen Sie das Kabel an eine HDMI IN-Buchse am TV-Gerät an.
- > Folgen Sie den Hinweisen auf dem Bildschirm, um die Quelle zu konfigurieren.

¹*Wenn Sie SPIELEKONSOLE als Quelle auswählen, wird standardmäßig der Bildmodus SPIELE aktiviert. Diese Einstellung können Sie vorübergehend im BILD Menü ändern, [siehe Seite 23](#).

Einen Computer anschließen

Trennen Sie das TV-Gerät, den Computer und sämtliche an das TV-Gerät angeschlossenen Geräte vom Netz, bevor Sie zusätzliche Geräte anschließen.

Einen Computer anschließen

- > Verwenden Sie die richtige Art von Kabel. Verbinden Sie Ihren Computer über den DVI- oder HDMI-Ausgang mit der HDMI IN-Buchse des TV-Geräts.
- > Wenn Sie den DVI-Ausgang Ihres Computers benutzen, verwenden Sie die richtige Art von Kabel und verbinden Sie den digitalen Tonausgang Ihres Computers mit der S/P-DIF IN-Buchse des TV-Geräts, um den Ton über dessen Lautsprecher wiederzugeben.
- > Schließen Sie das TV-Gerät, den Computer und alle verbundenen Geräte wieder an das Netz an. Denken Sie daran, den Computer gemäß seiner Aufstellanleitung an einer geerdeten Netzdose anzuschließen.

Eine analoge Quelle anschließen

Sie haben die Möglichkeit, eine analoge Quelle anzuschließen, z. B. einen Videorecorder oder eine Spielkonsole. Informationen zur Konfiguration von an das TV-Gerät angeschlossenen Geräten finden Sie auf [Seite 12](#).

Trennen Sie alle relevanten Geräte vom Netz, bevor Sie zusätzliche Geräte anschließen.

Eine analoge Quelle anschließen

- > Verbinden Sie das Kabel mit der vorgesehenen Buchse an dem Gerät, das Sie anschließen möchten.
- > Schließen Sie das Kabel an die AV IN-Buchse am TV-Gerät an.
- > Schließen Sie das TV-Gerät und alle verbundenen Geräte wieder an das Netz an.
- > Um die analoge Quelle, die nicht aus dem Hause Bang & Olufsen stammt, mit einer Fernbedienung steuern zu können, schließen Sie einen IR-Sender an einen der PUC-Anschlüsse an und verbinden ihn dann mit dem IR-Empfänger dieser analogen Quelle. [Weitere Informationen zu IR-Sendern finden Sie auf Seite 10](#).
- > Folgen Sie den Hinweisen auf dem Bildschirm, um die Quelle zu konfigurieren.

Unter Umständen benötigen Sie unterschiedliche Adapter und Kabel. Ihr Fachhändler hält Kabel und Adapter für Sie bereit.

Lautsprecher an das TV-Gerät anschließen

Sie können bis zu sechs Lautsprecher und einen Subwoofer an das TV-Gerät anschließen.

Trennen Sie alle relevanten Geräte vom Netz, bevor Sie zusätzliche Geräte anschließen.

Je nach Art des Geräts, das Sie an das TV-Gerät anschließen, benötigen Sie unterschiedliche Kabel und Adapter. Ihr Fachhändler hält Kabel und Adapter für Sie bereit.

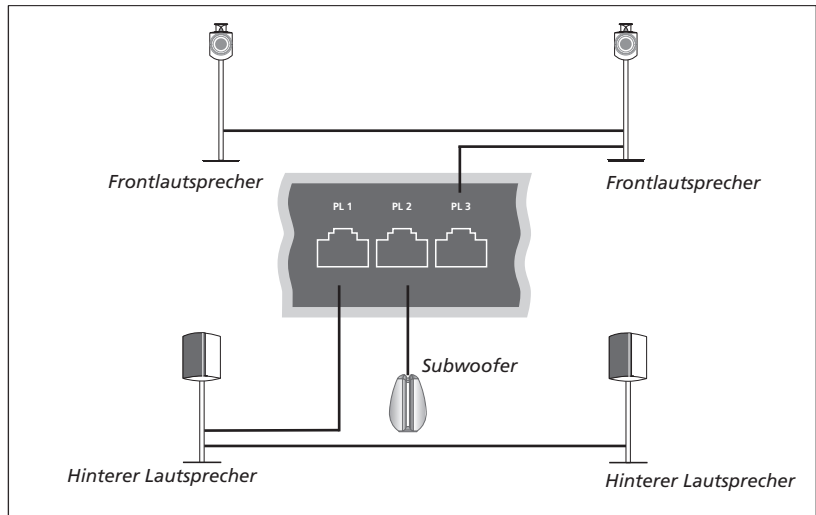

Beispiel für den Aufbau von Lautsprechern

Lautsprecher anschließen

- > Verbinden Sie ein Power Link-Kabel mit der vorgesehenen Buchse (L oder R) an den Lautsprechern, die Sie an das TV-Gerät anschließen möchten.
- > Verbinden Sie die Kabel mit freien Buchsen mit der Bezeichnung PL 1-3 am TV-Gerät.
- > Verbinden Sie ein Power Link-Kabel mit den dafür vorgesehenen Buchsen an ggf. vorhandenen zusätzlichen Lautsprechern.
- > Schließen Sie ein Power Link-Kabel an die vorgesehene Buchse eines Subwoofers an.
- > Verbinden Sie das Kabel mit einer freien Buchse mit der Bezeichnung PL 1-3 am TV-Gerät.
- > Schließen Sie das TV-Gerät und alle verbundenen Geräte wieder an das Netz an.

Um zwei Lautsprecher an eine PL-Buchse anzuschließen, wird ein spezielles Kabel benötigt. Sollte es nicht möglich sein, zwei Lautsprecher mit einem Kabel zu verbinden, benötigen Sie einen zusätzlichen Splitter. Weitere Informationen erhalten Sie von Ihrem Fachhändler.

Steuerung

Während des Einrichtens einer Quelle im Menü QUELLENLISTEN-EINSTELLUNG können Sie auswählen, wie ein PUC-gesteuertes Gerät (PUC = Peripheral Unit Controller) angeschlossen ist. Sie müssen auswählen, an welche Buchse das PUC-Kabel angeschlossen ist (1A, 1B, 2A oder 2B). Anschließen wählen Sie zwischen STECKER (Kabel) und IR-VERSTÄRKER (IR-Transmitter). Wenn Sie STECKER auswählen, müssen Sie zwischen MODULATION EIN und MODULATION AUS wählen. Weitere Informationen über Kabeltypen und Modulationseinstellungen erhalten Sie von Ihrem Fachhändler.

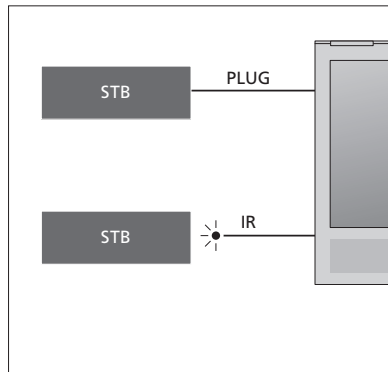

IR-Sender: Um Geräte, die nicht von Bang & Olufsen stammen, mit einer Beo4/Beo6-Fernbedienung zu steuern, schließen Sie einen Bang & Olufsen IR-Sender an das jeweilige Gerät an und verbinden diesen anschließend mit einer der PUC-Buchsen am Anschlussfeld. Bringen Sie den Sender in der Nähe des IR-Empfängers am angeschlossenen Gerät an, um dieses mit der Fernbedienung steuern zu können. Kontrollieren Sie zuvor, ob Sie das Gerätemenü mit der Beo4/Beo6-Fernbedienung auf dem TV-Bildschirm steuern können.

Ein zusätzliches PUC-Kabel erhalten Sie von Ihrem Fachhändler.

Informationen über das Herunterladen von PUC-Tabellen für Set-top Boxen finden Sie auf [Seite 12](#) und [Seite 42](#).

Digitale Kanäle

Wenn Sie verschlüsselte Kanäle empfangen möchten, kontaktieren Sie Ihren Programmanbieter. Dieser registriert Sie als autorisierten Zuschauer, was üblicherweise kostenpflichtig ist. Anschließend erhalten Sie eine Smartcard und ein CA-Modul. Bitte beachten Sie, dass die Smartcard und das CA-Modul nur für einen Programmanbieter verwendet werden können und sie daher nur mit bestimmten Kanälen funktionieren.

Das CA-Modul dient als „Kartenleser“ für Ihre SmartCard, die die von Ihrem Programmanbieter ausgestrahlten verschlüsselten Signale entschlüsselt.

Ohne SmartCards und CA-Module sind nur unverschlüsselte, d. h. frei empfangbare digitale Kanäle verfügbar.

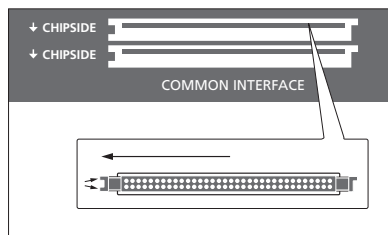

Fragen Sie bitte Ihren Fachhandelspartner nach Informationen zu kompatiblen CA Modulen.

Die Karte muss im CA-Modul verbleiben, es sei denn Ihr Programmanbieter fordert Sie auf, sie zu entfernen. Dies ist wichtig für den Fall, dass Ihr Programmanbieter neue Daten an Ihre SmartCard senden möchte.

Setzen Sie die SmartCard vorsichtig in eines der CA-Module ein.

Das CA-Modul hat auf einer Seite eine hervorstehende Kante, auf der anderen Seite zwei. Empfängt das TV-Gerät kein Signal, kontrollieren Sie, ob Smartcard und CA-Modul korrekt eingelegt sind.

Smartcards und CA-Module können auch den Zugriff auf spezielle Menüs ermöglichen, die hier nicht beschrieben sind. Beachten Sie in diesem Fall die Hinweise Ihres Programmanbieters.

Weiter ...

CA-Module aktivieren

Im Menü CA-EINHEITEN haben Sie die Möglichkeit, die Aktivierung oder Deaktivierung Ihrer CA-Module für Kabel-, Satelliten- oder terrestrisches Fernsehen vorzunehmen. Für eine optimale Leistung des terrestrischen CA-Moduls ist es in einigen Ländern von Vorteil, das CA-Modul für Satellitenfernsehen zu deaktivieren.

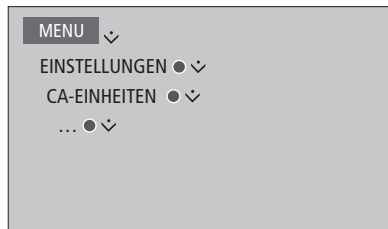

Wenn der TV-Receiver als Quelle ausgewählt ist, können Sie auch über das Hauptmenü oder das Beo6-Display auf die CA-Module zugreifen.

Zusätzliche Geräte einrichten

Wenn Sie zusätzliche Videogeräte an Ihr TV-Gerät anschließen, können Sie es im Menü QUELLENLISTEN-EINSTELLUNG registrieren.

Wenn das TV-Gerät eingeschaltet ist und Sie ein zusätzliches Gerät an die HDMI IN-Buchse anschließen, meldet das TV-Gerät eine nicht konfigurierte Quelle. Am Bildschirm erscheint eine Meldung und Sie können den Instruktionen folgen, um die Quelle zu konfigurieren.

Im Hauptmenü können Sie für eine bestimmte Quelle auch das Menü QUELLENLISTEN-EINSTELLUNG aufrufen, QUELLENLISTE auswählen, die Quelle markieren und die rote Taste drücken. Anschließend werden Sie aufgefordert, die Quelle zu benennen und ihr eine Taste zuzuordnen. Sie können die Quelle nun verwenden.

Quellen verfügen über Standardeinstellungen, beispielsweise für Ton und Bild, die an die meisten Situationen angepasst sind. Sie können diese Einstellungen jederzeit ändern. Wählen Sie die Quelle und anschließend das Menü ERWEITERTE EINSTELLUNGEN.

Wenn Ihre Beo6 für die im TV-Gerät eingestellten Quellen konfiguriert wurde und Sie die Quellentaste im TV-Gerät ändern, funktioniert die im Beo6-Display angezeigte Taste für diese Quelle nicht mehr. Kontaktieren Sie Ihren Bang & Olufsen Fachhändler, um Ihre Beo6-Fernbedienung neu zu konfigurieren.

Was ist angeschlossen?

Die Registrierung der am TV-Gerät angeschlossenen Geräte ermöglicht deren Steuerung mit der Beo4/Beo6-Fernbedienung.

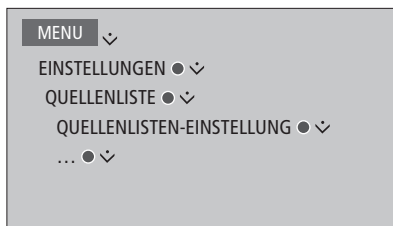

Wenn neue Geräte angeschlossen werden, wird ein Menü mit den folgenden Optionen angezeigt: NICHTS UNTERNEHMEN, QUELLE ANZEIGEN und DIE MIT DIESEM ANSCHLUSS VERBUNDENE QUELLE KONFIGURIEREN. Wenn Sie das Gerät einrichten möchten, navigieren Sie mit der Navigationstaste nach oben bzw. unten, um die letzte Option zu markieren und drücken Sie die mittlere Taste, um ein Setup-Menü aufzurufen.

Eine PUC-Tabelle herunterladen

Während der Konfiguration können Sie entscheiden, ob Sie das angeschlossene Gerät mit Ihrer Fernbedienung steuern möchten. Folgen Sie den Anweisungen auf dem Bildschirm, um eine ggf. verfügbare PUC-Tabelle (PUC = Peripheral Unit Controller) herunterzuladen.¹ Hierzu muss das TV-Gerät über eine Internetverbindung verfügen.

Wenn das angeschlossene Gerät nicht in der Download-Liste zu finden ist, ist es derzeit nicht möglich, es mit der Fernbedienung zu steuern und Sie müssen NICHT-UNTERSTÜTZTE QUELLE auswählen. In diesem Fall ist es nicht möglich, das Gerät mit Ihrer Beo4/Beo6-Fernbedienung zu steuern. Näheres erfahren Sie von Ihrem Bang & Olufsen Fachhändler.

Bei der Suche können Sie Ziffern und lateinische Buchstaben eingeben. Bei Gerätenamen mit nicht-lateinischen Schriftzeichen können Sie nach Teilen des Namens suchen, die lateinische Buchstaben enthalten. Sie haben auch die Möglichkeit, die aktuelle PUC-Tabelle mit der Funktion Durchsuchen zu finden.

¹ Falls Sie eine Beo4-Fernbedienung verwenden, müssen Ihre IR-gesteuerten PUC-Geräte unter Umständen mithilfe von SHIFT + 9 eingeschaltet werden. *Um SHIFT auf der Beo4 anzeigen zu können, muss die Option zur Funktionsliste der Beo4 hinzugefügt werden.*

Weiter ...

Eine Quelle dekonfigurieren

Wenn Sie eine Quelle an eine bestimmte Buchse am TV-Gerät angeschlossen und konfiguriert haben und sie dauerhaft entfernen, müssen Sie die Quellen-Einstellungen zurücksetzen. Wählen Sie die Quelle im Menü QUELLENLISTEN-EINSTELLUNG aus und wählen Sie AUF STANDARD ZURÜCKSETZEN. Wenn Sie JA wählen, ist die Quelle nicht länger dieser Buchse zugeteilt. Das nächste Mal, wenn Sie eine Quelle an diese Buchse anschließen, werden Sie aufgefordert, die Quelle zu konfigurieren.

Sie haben auch die Möglichkeit im ERWEITERTE EINSTELLUNGEN Menü AUF STANDARD ZURÜCKSETZEN auszuwählen, um die Standardeinstellungen wiederherzustellen.

Informationen zum Entfernen der heruntergeladenen PUC-Tabelle finden Sie auf [Seite 42](#).

Verwendung von Kanälen, Gruppen und Listen

Um Ihre Lieblingskanäle und -sender leichter zu finden, können Sie Gruppen zusammenstellen und verwalten.

Wenn die Kanäle und Sender im Zuge des automatischen Sendersuchlaufs nicht auf den gewünschten Plätzen gespeichert wurden, können Sie die Reihenfolge in einer Favoritenliste ordnen. Sie können Kanäle und Sender auch entfernen, löschen und wiederherstellen.

Wenn in Ihrem Land Pay per View-Kanäle verfügbar sind, haben Sie auch die Möglichkeit, eine Sendung abzurufen.

Im Radio-Modus wird das Wort KANAL in den Menüs durch SENDER ersetzt. Wenn Sie Radiosender-Gruppen zusammenstellen möchten, müssen Sie zu einer Radio-Quelle wechseln und RADIOGRUPPEN BEARBEITEN auswählen.

Kanalgruppen verwenden und verwalten

Im FAVORITEN Menü können Sie bis zu 22 Sendergruppen zusammenstellen, um Ihre Lieblingssender schnell wiederzufinden, ohne dass Sie alle verfügbaren Sender durchgehen müssen. Sie können beispielsweise für jedes Familienmitglied eine Gruppe zusammenstellen. Sie haben auch die Möglichkeit, nicht länger benötigte Programm- oder Sendergruppen zu löschen. Darüber hinaus können Programm- oder Sendergruppen auch geleert werden.

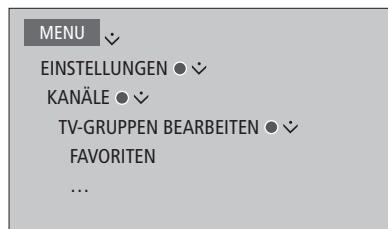

Innerhalb der Gruppen können Kanäle auf eine andere Position der Liste verschoben werden. Anweisungen dafür finden Sie im Menü auf dem TV-Bildschirm.

Um eine Favoritengruppe zu erstellen und zu benennen ...

Öffnen Sie das FAVORITEN Menü.

Drücken, um eine Gruppe zu benennen/umzubenennen, z. B. „Sport“

Drücken, um den Namen zu speichern

Die gerade benannte Gruppe auswählen

Drücken, um Kanäle hinzuzufügen

Eine Gruppe wählen, aus der Sie Sender kopieren möchten, z. B. „Nachrichten“

Drücken, um ein Programm auszuwählen

Drücken, um die Liste zu durchzugehen

Drücken, wenn alle gewünschten Kanäle hinzugefügt wurden

Drücken, um die Einstellungen zu speichern

Programm- und Sendergruppen

Kanalgruppe auswählen. Bei Kanalgruppen handelt es sich entweder um eine Programmliste oder um Gruppen, die Sie selbst zusammengestellt haben. Manche Programmanbieter stellen Programmlisten bereit. Diese ähneln in Form und Funktion den Programmgruppen und lassen sich genau wie diese aufrufen.

Mit der Beo4 eine Übersicht über Kanalgruppen anzeigen ...

Drücken, um eine Übersicht über die Kanalgruppen anzuzeigen



Mit der Beo6 zwischen Kanalgruppen wechseln ...

Drücken, um zwischen Gruppen zu wechseln während Sie fernsehen. Das zuletzt gewählte Programm in einer Gruppe wird angezeigt, oder ...

... drücken, um eine Übersicht über die Kanalgruppen anzuzeigen

Wenn im FAVORITEN Menü nur eine Gruppe erstellt wurde, kann diese Gruppe als Standardliste ausgewählt werden, die angezeigt wird, wenn das TV-Gerät aus dem Standby-Betrieb wechselt. Dadurch wird sichergestellt, dass die Programmnummern auf die Beo6 abgestimmt sind. Damit diese Standardliste funktioniert, müssen alle anderen Listen ausgeblendet werden. Drücken Sie die gelbe Taste, um Gruppen ein-/auszublenden.

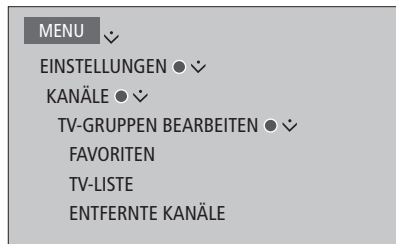

TV-Programm- und Radiosenderlisten

Eine Kanalliste anzeigen und ein Programm auswählen

Steuerung mit der Beo6 ...
Drücken, um eine Liste der Kanäle in der aktuellen Gruppe anzuzeigen

Kanalliste

Steuerung mit der Beo4 ...
Drücken, um eine Kanalgruppe auszuwählen

Drücken, um das gewünschte Programm in der Gruppe zu markieren, oder ...

Drücken, um zwischen den Kanälen in der Gruppe zu wechseln, oder ...

... drücken, um das Programm aufzurufen, das unter der ausgewählten Nummer in der Gruppe gespeichert ist.

... drücken, um das Programm aufzurufen, das unter der ausgewählten Nummer in der Gruppe gespeichert ist.

0-9

Drücken Sie die grüne Taste, um die Kanäle und Kanalgruppen alphabetisch oder nach Zahlen zu ordnen.

Kanäle bearbeiten

Sie haben jederzeit die Möglichkeit, unerwünschte Kanäle oder Sender aus Ihrer Kanalliste zu entfernen bzw. entfernte Kanäle wiederherzustellen.

Wenn Sie Radiosender bearbeiten möchten, müssen Sie zu einer Radio-Quelle wechseln und RADIOGRUPPEN BEARBEITEN auswählen.

Nur analoge Kanäle können umbenannt werden. Diese Funktion ist nicht in jedem Land verfügbar.

Wenn Sie die TV-LISTE bearbeiten oder Kanäle zu einer Favoritengruppe hinzufügen, können Sie die grüne Taste drücken, um zwischen alphabetisch und nach Zahlen geordneten Kanälen zu wechseln.

Im Menü TV-LISTE können Kanäle von der Kanalliste entfernt werden. Entfernte Kanäle können im Menü ENTFERNT KANÄLE wiederhergestellt werden.

Kanäle, die aus der Kanalliste entfernt wurden, tauchen nach einem erneuten Sendersuchlauf nicht mehr auf, sondern werden in der Liste ENTFERNT KANÄLE gespeichert.

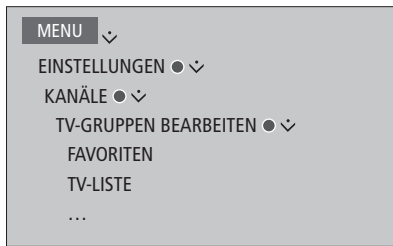

Programmdetails anzeigen

Im TV-LISTE Menü können Sie ein Programm markieren und die **rote** Taste drücken, um Details dazu anzuzeigen. KINDERSICHERUNG wird angezeigt, wenn Sie ZUGRIFFSKONTROLLE im Einstellungsmenü aktiviert haben, [siehe Seite 39](#). Kanäle mit Kindersicherung werden beim Blättern durch die Kanäle übersprungen.

*Wenn es sich beim markierten Programm um ein analoges Programm handelt, können Sie dieses durch Drücken der **grünen** Taste und der Navigationstaste umbenennen. Bei manchen Sprachen können Kanäle nicht umbenannt werden.*

*Im TV-LISTE Menü können Sie die **grüne** Taste drücken, um zwischen alphabetisch und nach Zahlen geordneten Kanälen zu wechseln.*

Wenn Sie Details zu Radiosender erfahren oder Radiosender-Gruppen zusammenstellen möchten, müssen Sie zu einer Radio-Quelle wechseln und RADIOGRUPPEN BEARBEITEN auswählen.

Pay-per-View-Kanäle ansehen

Sofern dies in Ihrem Land unterstützt wird, haben Sie die Möglichkeit, Pay-per-View-Kanäle zu sehen. Dafür ist jedoch eine Anmeldung nötig. Der Programmführer enthält Informationen zu Kanälen und Sendungen. Verwenden Sie diese Information, um das gewünschte Programm zu bestellen. Kontaktieren Sie Ihren Programmanbieter, um eine Kundennummer zu erhalten.

Ein Programm bestellen ...

Drücken, um ein Programm auszuwählen



oder
0-9

Folgen Sie den Anweisungen auf dem Bildschirm, um das gewünschte Programm ansehen zu können. Näheres erfahren Sie von Ihrem Programmanbieter.

Neuabstimmen von Programmen

Sie können das TV-Gerät die TV-Kanäle und Radiosender automatisch suchen lassen.

Die Option des gleichzeitigen Empfangs von Kabelprogrammen und terrestrischen Programmen steht nicht in allen Ländern zur Verfügung.

Je nach Programmanbieter werden einige Einstellungen automatisch vorgenommen.

Kanäle aktualisieren

Sie können abgestimmte Programme, die zum Beispiel vom Sender verschoben wurden, aktualisieren.

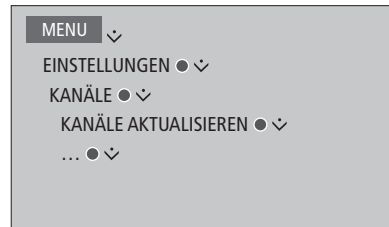

Wenn Sie terrestrische Kanäle abgestimmt haben und mehr als ein Netzwerk zur Verfügung steht, müssen Sie ein bevorzugtes Netz auswählen.

Die Menüpunkte KABEL, TERRESTRISCH, SATELLIT und ANALOG sind nur verfügbar, wenn sie zuvor im KANÄLE Menü unter EINGÄNGE aktiviert wurden. Wenn nur ein Eingang aktiviert wurde, wird das Menü KANÄLE AKTUALISIEREN übersprungen und die Einstellungen für den Eingang werden direkt geöffnet.

Bitte beachten Sie, dass alle Listen geleert werden, wenn Sie einen anderen Programmanbieter oder Suchmodus für einen Eingang angeben.

Einstellungen für Kanaleingänge ändern

Ändern Sie die Kanaleingänge durch das Aktivieren oder Deaktivieren der terrestrischen, Kabel- oder Satelliteneingänge, der aktiven Antenne und der Kabellängenkompensation.

Sie können alle TV-Programme vom TV-Gerät automatisch neu abstimmen lassen.

In ein anderes Netzwerk wechseln Die Kanäle in Ihren Listen können sich ebenfalls ändern. Dies ist nur möglich, wenn bei der Abstimmung terrestrischer Kanäle mehrere Netzwerke verfügbar sind.

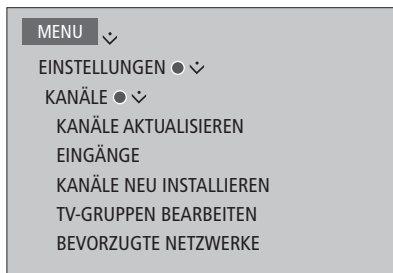

Rufen Sie das EINGÄNGE Menü auf, um einen Kanaleingang zu ändern.

Um alle Kanäle neu zu installieren, rufen Sie das Menü KANÄLE NEU INSTALLIEREN auf.

Rufen Sie das Menü BEVORZUGTE NETZWERKE auf, um ein Netzwerk auszuwählen.

HINWEIS: Bei der Neuinstallation aller Ihrer TV-Programme werden sämtliche Programmeinstellungen, die Sie bereits vorgenommen haben, gelöscht!

Weitere Informationen zum Zugangscod finden Sie auf [Seite 39](#).

Wenn Sie einen Eingang deaktivieren, werden alle mit diesem Eingang zusammenhängenden Kanäle und Einstellungen gelöscht.

Das Menü BEVORZUGTE NETZWERKE öffnet sich unter Umständen auch bei der Abstimmung von terrestrischen Kanälen.

Lautsprecherkonfiguration – Surround Sound

Wenn Sie BeoLab-Lautsprecher und BeoLab-Subwoofer an Ihr TV-Gerät anschließen, erhalten Sie ein Surround-Sound-System, das ganz einfach in Ihr Wohnzimmer passt. Den besten Klang genießen Sie in dem Bereich, der von den Lautsprechern umschlossen wird.

Sie haben auch die Möglichkeit, Lautsprechergruppen zu erstellen, um die Lautsprecher für weitere Hörpositionen, wie zum Beispiel am Esstisch oder in einem Wohnzimmersessel, einzustellen.

In dieser Anleitung werden grundlegende Lautsprecherkonfigurationen beschrieben. Weiterführende Informationen zu Toneinstellungen finden Sie im Technical Sound Guide unter www.beoplay.com/v1/support.

Informationen zur täglichen Verwendung von Lautsprechergruppen finden Sie auf [Seite 25](#).

Lautsprecher aufstellen

Beim Einrichten der Lautsprecher müssen Sie angeben, welche Lautsprecher Sie mit den einzelnen Power Link-Buchsen verbunden haben.

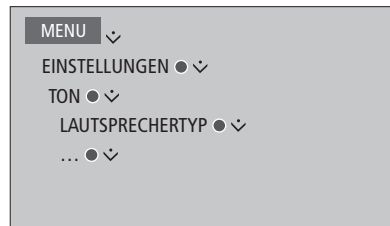

Wichtiger Hinweis: Wenn Sie in der Liste LAUTSPRECHERTYP die Option LINE auswählen, ist die Lautstärke sehr hoch und Sie können sie nicht mit Ihrer Beo4/Beo6-Fernbedienung einstellen. Sie müssen die Fernbedienung des Geräts verwenden. Die Option LINE wird zum Beispiel für nicht von Bang & Olufsen produzierte Verstärker verwendet.

Lautsprechergruppen erstellen

Sie haben die Möglichkeit, unterschiedliche Lautsprechergruppen für verschiedene Hörpositionen oder Lautsprecherkombinationen zu erstellen. Sie müssen den Lautsprechern in jeder Gruppe eine Rolle zuweisen, den Abstand zwischen den Lautsprechern und Ihrer Hörposition einstellen und die Lautstärke kalibrieren. Hierzu wird abwechselnd von jedem Ihrer für Surround Sound angeschlossenen Lautsprecher ein Kalibrierungston abgegeben. Die Lautstärke aller angeschlossenen Lautsprecher muss an die Lautstärke der anderen Lautsprecher in der Gruppe angepasst werden. Sie können die Lautsprechergruppen benennen oder nicht benötigte Gruppen löschen. Die TV-Lautsprechergruppe ist eine vordefinierte Gruppe, die Sie für normales Fernsehen vor dem TV-Gerät einrichten können.

Indem Sie den angeschlossenen Lautsprechern Rollen zuweisen, können Sie die Funktion der Lautsprecher in einem Surround Sound-System sowie die Anzahl der zu verwendenden Lautsprecher festlegen.

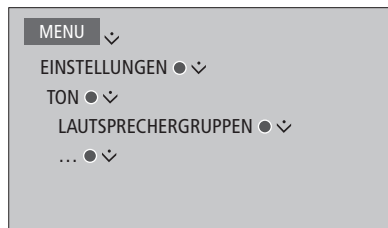

Wenn Sie TV oder eine bestehende Gruppe markiert haben, drücken Sie die **rote** Taste, um die Lautsprechergruppe zu aktivieren.

Die TV-Lautsprechergruppe kann nicht umbenannt werden. [Weitere Informationen zur täglichen Verwendung von Lautsprechergruppen finden Sie auf Seite 25.](#)

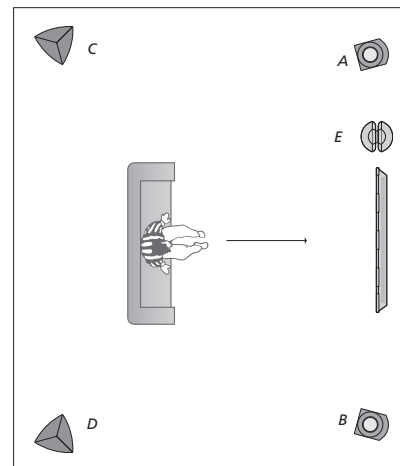

Beispiel für die Aufstellung um das TV-Gerät ...

- | | |
|-----------------|---------------|
| Lautsprecher A: | Links vorne |
| Lautsprecher B: | Rechts vorne |
| Lautsprecher C: | Links hinten |
| Lautsprecher D: | Rechts hinten |
| Lautsprecher E: | Subwoofer |

Informationen zu erweiterten Einstellungen für Lautsprechergruppen finden Sie in der technischen Anleitung unter www.beoplay.com/v1/support.

Tonwiedergabemodi einstellen

Das TV-Gerät verfügt über mehrere Tonwiedergabemodi, die für unterschiedliche Programme optimiert wurden. Sie können die Einstellungen der jeweiligen Tonwiedergabemodi auch Ihrem persönlichen Geschmack anpassen. Die Tonwiedergabemodi haben vordefinierte Namen. Wählen Sie beispielsweise FILM für DVDs oder Blu-ray Discs und SPIELE für verbesserte Tonqualität bei der Verwendung einer Spielekonsole. Im Tonwiedergabemodus BENUTZER können Sie einen Verwendungszweck auswählen und Ihre eigenen Einstellungen treffen. Darüber hinaus ist BENUTZER der einzige Wiedergabemodus, den Sie umbenennen können. Der Tonwiedergabemodus ADAPTIV passt sich an die ausgewählte Quelle oder Inhalte an, indem zwischen unterschiedlichen Wiedergabemodi ausgewählt wird.

Details oder Informationen zu erweiterten Einstellungen für Lautsprechergruppen finden Sie im Technical Sound Guide unter www.beoplay.com/v1/support.

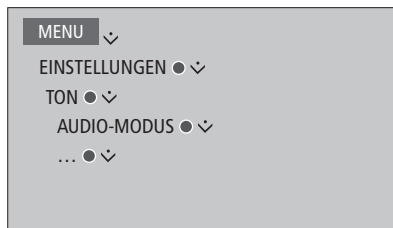

Wenn Sie einen Tonwiedergabemodus auf die Standardwerte zurücksetzen möchten, wählen Sie im Menü des jeweiligen Wiedergabemodus **AUF STANDARD ZURÜCKSETZEN** und bestätigen Sie, dass Sie die Werte zurücksetzen möchten.

Mit der Beo4 können Sie auf dem TV-Bildschirm eine Liste von Tonwiedergabemodi aufrufen, indem Sie im **LIST** Menü der Beo4 **SOUND** markieren und anschließend die **mittlere** Taste drücken. Nun können Sie mit den Zifferntasten einen Tonwiedergabemodus auswählen. [Informationen zur täglichen Verwendung von Tonwiedergabemodi finden Sie auf Seite 24.](#)

Lautstärke einstellen und Eco-Modus aktivieren

Sie können die Lautstärke voreinstellen.

Wenn Sie den Eco-Modus aktivieren, werden alle Lautsprecher einer Gruppe, die kein Signal erhalten, ausgeschaltet, um Strom zu sparen.

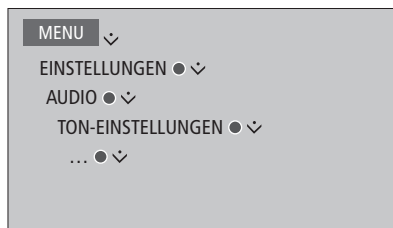

Im Menü **AUDIO-BESCHREIBUNG** können Sie eine Audiobeschreibung der Handlung auf dem Bildschirm aktivieren. Aktivieren Sie im **SPRACHEN** Menü unter **REGIONALE EINSTELLUNGEN** das Menüfeld **SEHGESCHÄDIGT**.

Bild und Ton einstellen

Bild und Ton sind werkseitig auf neutrale Werte eingestellt, die zu den meisten Programmen passen. Sie können diese Einstellungen aber Ihrem persönlichen Geschmack anpassen.

Ändern Sie Bildkontrast, Helligkeit, Farbe und den Sehabstand.

Zu den Toneinstellungen gehören die Lautstärke und der Eco-Modus.

Sie können Ihre Bild- und Toneinstellungen vorübergehend – bis zum Ausschalten des TV-Geräts – oder dauerhaft speichern.

Aktivieren Sie unterschiedliche Bildmodi, zum Beispiel den Spielemodus, wenn Sie eine Spielekonsole an Ihr TV-Gerät anschließen.

Kontrast, Helligkeit, Farbe oder den Sehabstand ändern

Bildeinstellungen können Sie im Menü **BILD-EINSTELLUNGEN** durchführen.

Vorübergehende Einstellungen werden beim Ausschalten des TV-Geräts gelöscht.

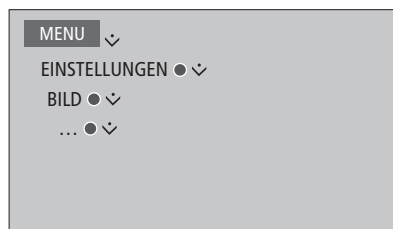

Um das Bild vorübergehend auszublenden, drücken Sie **LIST** und navigieren Sie mit der Navigationstaste nach oben bzw. unten, bis **P.MUTE** auf dem Beo4-Display angezeigt wird. Drücken Sie anschließend die **mittlere** Taste. Drücken Sie eine Quellentaste, um das Bild wiederherzustellen. (Beo6: Drücken Sie , um die **Kulisse**-Anzeige auf der Beo6 aufzurufen. Nun drücken Sie **Bild** und anschließend **Bild einlaus**. Drücken Sie erneut **Bild einlaus**, um das Bild wiederherzustellen.)

Bildmodi

Sie können unterschiedliche Bildmodi für verschiedene Kanäle auswählen. Wenn Sie eine Spielekonsole anschließen oder ein PC-Spiel mit Ihrem TV-Gerät als Monitor spielen, können Sie den SPIELE Modus aktivieren. Der SPIELE Modus beschränkt die Verzögerung, die bei der Signalverarbeitung entsteht, auf ein Minimum. Weitere Bildmodi sind FILM und ADAPTIV. Wenn Sie im BILD Menü einen Bildmodus für eine Quelle auswählen, wird er nur so lange gespeichert, bis Sie das TV-Gerät ausschalten oder zu einer anderen Quelle wechseln.

Wenn Sie eine Quelle konfigurieren, können Sie einen Bildmodus als Standard einrichten, der angewendet wird, wenn diese Quelle aktiviert wird. Diese Einstellung nehmen Sie im Menü ERWEITERTE EINSTELLUNGEN unter QUELLENLISTEN-EINSTELLUNG vor.

Um mit Ihrer Beo4 Bildmodi direkt zu aktivieren ...

Drücken, um PICTURE auf dem Beo4-Display anzuzeigen

LIST



BILD



Einen Bildmodus auswählen.

1-3

Zwischen Modi wechseln



Gedrückt halten, um PICTURE vom Display zu löschen

BACK

Mit der Beo4 können Sie auf dem TV-Bildschirm eine Liste von Bildmodi aufrufen, indem Sie im LIST Menü der Beo4 PICTURE markieren und anschließend die mittlere Taste drücken. Nun können Sie mit den Zifferntasten einen Bildmodus auswählen.

Um Bildmodi mit Ihrer Beo6 direkt zu aktivieren ...

Drücken, um die Kulisse-Anzeige auf der Beo6 einzublenden



Drücken, um die Anzeige Bild ... einzublenden.

Bild ...

Wählen Sie den gewünschten Bildmodus, zum Beispiel „Film“

Film

Drücken, um die Anzeige Bildmodus zu verlassen und zur verwendeten Quelle zurückzukehren.



Bildmodi über das TV-Menü einstellen ...

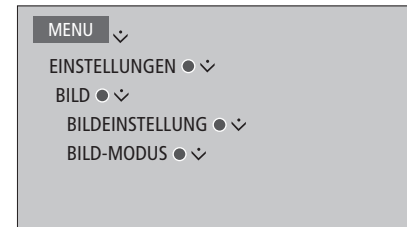

Im Menü BILD-EINSTELLUNG können Sie das Menü ERWEITERTE EINSTELLUNGEN aufrufen und unterschiedliche Einstellungen für die ausgewählte Quelle vornehmen. Sie haben zum Beispiel die Möglichkeit, Bildeinstellungen vorzunehmen oder das TV-Gerät so einzustellen, dass das Bild an das Umgebungslicht angepasst wird. Drücken Sie die blaue Taste, um Hilfetexte für die Menüs anzuzeigen.

Tägliche Verwendung von Tonwiedergabemodi und Lautsprechergruppen

Sie können Ihr TV-Gerät zu einem Surround Sound-System erweitern, indem Sie BeoLab-Lautsprecher und einen Subwoofer anschließen.

Wenn Sie eine Quelle einschalten, wählt das TV-Gerät automatisch den entsprechenden Tonwiedergabemodus. Sie können aber auch jederzeit einen anderen Tonwiedergabemodus auswählen.

Darüber hinaus wird beim Einschalten des TV-Geräts automatisch die TV-Lautsprechergruppe ausgewählt. Sie können jederzeit eine andere Lautsprechergruppe auswählen, wenn Sie gerade nicht vor dem TV-Gerät, sondern beispielsweise am Esstisch oder in einem Wohnzimmerstuhl sitzen.

Darüber hinaus können Sie die Tonwiedergabemodi und Lautsprechergruppen konfigurieren. Weitere Informationen zur Einrichtung von Tonwiedergabemodi und Lautsprechergruppen finden Sie auf [Seite 20–21](#).

Einen Tonwiedergabemodus auswählen

Sie können den Tonwiedergabemodus auswählen, der sich für die von Ihnen genutzte Quelle eignet.

Steuerung mit der Beo4 ...

Drücken, um **SOUND** auf dem Beo4-Display anzuzeigen

LIST



SOUND



1 – 9

Den gewünschten Tonwiedergabemodus auswählen

Zwischen Modi wechseln



Drücken, um **SOUND** auszublenden

BACK

Steuerung mit der Beo6 ...

Drücken, um die Kulissee-Anzeige auf der Beo6 einzublenden



Drücken, um die Anzeige **Ton ...** einzublenden

Ton ...

Den gewünschten Tonwiedergabemodus auswählen, zum Beispiel **Adaptiv**

Adaptiv

Drücken, um die Anzeige **Ton** zu verlassen und zur verwendeten Quelle zurückzukehren



*Mit der Beo4 können Sie auf dem TV-Bildschirm eine Liste von Tonwiedergabemodi aufrufen, indem Sie im LIST Menü **SOUND** markieren und anschließend die **mittlere** Taste drücken. Nun können Sie mit den Zifferntasten einen Tonwiedergabemodus auswählen.*

Wenn Sie eine Quelle konfigurieren, können Sie einen Tonwiedergabemodus als Standard einrichten, der angewendet wird, wenn diese Quelle aktiviert wird. Diese Einstellung nehmen Sie im Menü ERWEITERTE EINSTELLUNGEN unter QUELLENLISTEN-EINSTELLUNG vor.

Eine Lautsprechergruppe auswählen

Wählen Sie eine Lautsprechergruppe, die zu Ihrer Hörposition passt.

Steuerung mit der Beo4 ...

Drücken, um **SPEAKER** auf dem Beo4-Display anzuzeigen

LIST



SPEAKER



Den gewünschten Lautsprecher auswählen Die gewählten Lautsprecher schalten sich automatisch ein.

1 – 9

Zwischen Gruppen wechseln



Gedrückt halten, um **SPEAKER** vom Beo4-Display zu löschen

BACK

*Mit der Beo4 können Sie auf dem TV-Bildschirm eine Liste von Lautsprechergruppen aufrufen, indem Sie im **LIST** Menü **SPEAKER** markieren und anschließend die **mittlere** Taste drücken. Nun können Sie mit den Zifferntasten eine Lautsprechergruppe auswählen.*

Steuerung mit der Beo6 ...

Drücken, um die **Kulisse**-Anzeige einzublenden



Drücken, um die Anzeige **Ton ...** einzublenden

Ton ...

Drücken, um die Anzeige **Lautsprechergruppen** einzublenden

Lautsprech-
ergruppen

Den gewünschten Lautsprecher auswählen Die gewählten Lautsprecher schalten sich automatisch ein.

1 – 9

Drücken, um die Anzeige Lautsprechergruppen auszublenden und zur



benutzten Quelle zurückzukehren

Zwei Quellen gleichzeitig ansehen

Mit Ihrer Beo4-Fernbedienung können Sie zwei Programmquellen gleichzeitig auf dem Bildschirm anzeigen. Sie können eine Videoquelle und eine Audioquelle gleichzeitig anzeigen lassen. Sie können sich so z.B. gleichzeitig ein Video von einer USB-Quelle und ein TV-Programm von Ihrer Set-top Box ansehen, wenn die gewählten Quellen in Ihrem System vorhanden sind.

Die Nutzung der P-AND-P-Funktion unterliegt jedoch einigen Einschränkungen, denn unter Umständen lassen sich manche Quellen nicht kombinieren. So können Sie bspw. nicht gleichzeitig zwei HDMI-Quellen oder zwei verschlüsselte Programme ansehen. Bei Auswahl einer unzulässigen Kombination wird auf dem Bildschirm eine entsprechende Meldung eingeblendet.

Um eine im Menü QUELLENLISTEN-EINSTELLUNG als V.AUX registrierte Quelle anzusehen wie z.B. eine Set-top Box, drücken Sie wiederholt LIST und navigieren Sie mit der Navigationstaste nach oben bzw. unten, bis stattdessen P-V.AUX auf der Anzeige der Beo4 erscheint.

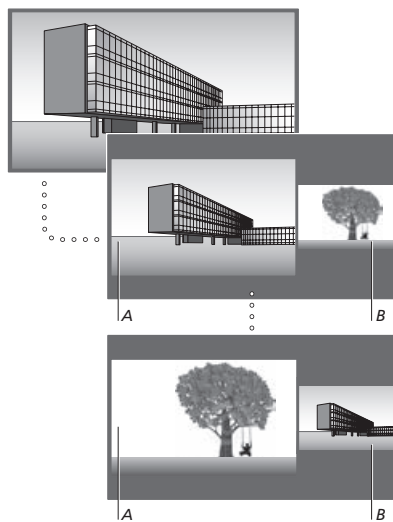

Die Lautstärkeinstellung gilt immer für Bild A, während andere Funktionen, wie z. B. die Programmwahl, Bild B betreffen. Bei der Auswahl einer neuen Quelle wird der P-AND-P-Anzeigemodus beendet.

Beispielsweise beim Fernsehen ...

Steuerung mit der Beo4 ...

Drücken, um P-AND-P zu öffnen



P-AND-P



Nun können Sie z. B. H.MEDIA drücken und wählen damit die Quelle aus, die auf der rechten Bildschirmseite angezeigt wird (B).

H.MEDIA

Drücken, um die Anzeige des linken und rechten Bildes zu tauschen



0

Drücken, um P-AND-P zu öffnen und zwischen groß und klein für das linke und rechte Bild zu wechseln.



P-AND-P



Steuerung mit der Beo6 ...

Drücken, um die Anzeige P-and-P einzublenden.

P-and-P

Nun können Sie z. B. H.Media drücken und wählen damit die Quelle aus, die auf der rechten Bildschirmseite angezeigt wird (B).

H.Media

Drücken, um die Anzeige des linken und rechten Bildes zu tauschen

Umschalten

Drücken, um zwischen groß und klein für das linke und rechte Bild zu wechseln.

Größe

Um die Anzeige von zwei Programmquellen zu beenden ...

Drücken, um die Funktion zu verlassen und zur normalen Anzeige des linken Bildschirms zurückzukehren (A), oder um eine Quelle auszuwählen.

BACK

Programminformationen

Sie können Informationen zum aktuellen Programm oder einen Programmführer einblenden. Darüber hinaus können Sie die Audio- und Untertitelsprache ändern oder über HbbTV interaktive Informationen einblenden.

Bei jedem Umschalten der Kanäle oder Programme erscheint kurz die Informationsanzeige. Sie können ein Display auch manuell aufrufen, indem Sie die **blaue** Taste drücken, um Programminformationen einzublenden.*¹

¹*Wenn Digital Text/HbbTV aktiviert ist, drücken Sie auf der Beo4 **MENU** bevor Sie die **blaue** Taste drücken.

HbbTV steht u. U. nicht in allen Märkten zur Verfügung.

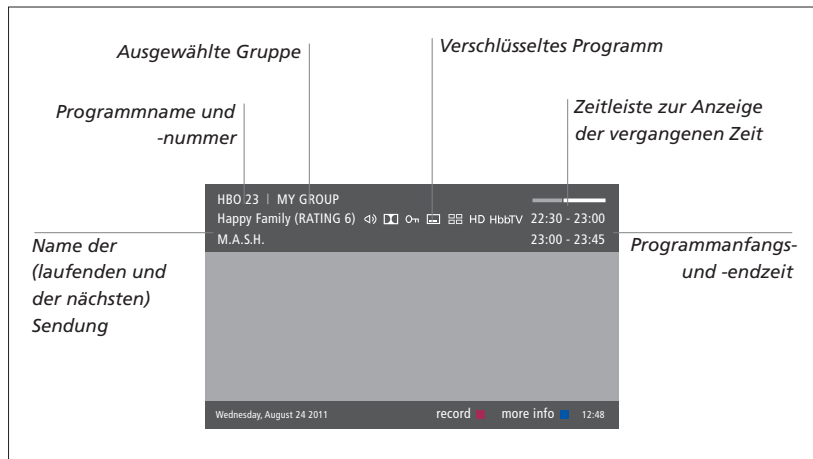

Weitere Programminformationen erhalten Sie, wenn Sie die **blaue** Taste drücken, solange die TV-Anzeige eingeblendet ist.*¹ Drücken Sie **BACK**, um die Programminformationen zu verlassen. Auf der Beo6 drücken Sie im Beo6-Display **Information**.

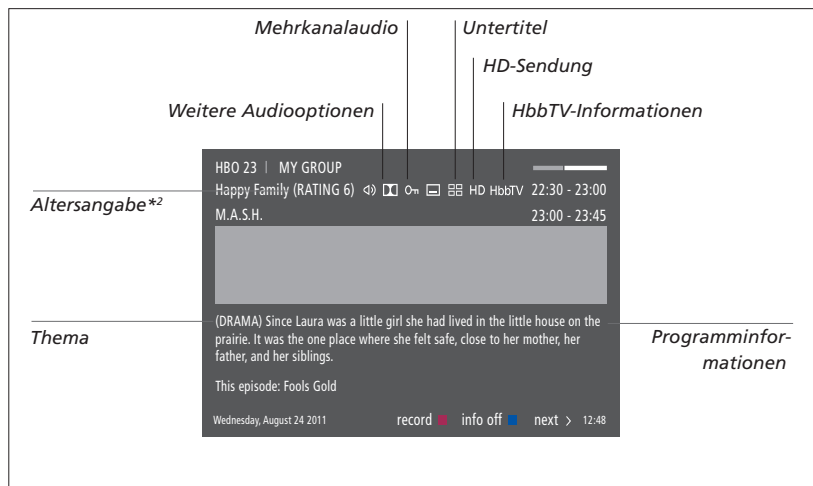



Wenn die Informationen in der erweiterten Anzeige mehr als eine Seite umfassen, können Sie den weiter unten stehenden Text mit der nach unten gedrückten Navigationstaste anzeigen.



Weitere Untertitel- und Audiooptionen werden durch Symbole am oberen Rand angezeigt. Hinweis: Nicht alle Kanäle bieten diese Optionen an.



²*Die Altersfreigabe ist nur sichtbar, wenn die Funktion von Ihrem Programmanbieter unterstützt wird.

Untertitel und Audio

Die Symbole  und  zeigen an, dass weitere Audio- oder Untertiteloptionen verfügbar sind.

Steuerung mit der Beo4 wenn auf dem Bildschirm kein Menü angezeigt wird ...

Drücken, um das Menü 
SPRACHE UNTERTITEL 
aufzurufen, oder ...

... drücken, um das Menü 
SPRACHE AUDIO aufzurufen 

Darüber hinaus können die Audiooptionen mit den Erweiterungen AC3 oder AAC versehen sein; so verweist beispielsweise die Audiooption English AC3 auf unterschiedliche Soundsysteme.

Steuerung mit der Beo6 wenn auf dem Bildschirm kein Menü angezeigt wird ...

Drücken, um das Menü 
SPRACHE UNTERTITEL
aufzurufen, oder ...

... drücken, um das Menü 
SPRACHE AUDIO aufzurufen

TON LINKS und TON RECHTS ermöglichen es Ihnen, das linke bzw. rechte Audiosignal auf den Frontlautsprecher zu legen.

Programmführer

Sie können einen Programmführer aufrufen, der Informationen zu laufenden und folgenden Sendungen der Kanäle und Programme für die nächsten zwei Wochen enthält. Sie können mithilfe des Programmführers auch auf ein anderes TV-Programm oder einen anderen Radiosender umschalten. Es ist jedoch nicht möglich, einen Programmführer für analoge Kanäle und Programme aufzurufen.

Drücken Sie die **grüne** Taste, um den Programmführer einzublenden. Auf der Beo6 drücken Sie stattdessen **Prog.führer..**

Bitte beachten Sie, dass der Ton während der Aktualisierung des Programmführers unter Umständen stummgeschaltet wird.

Sofern verfügbar wird der Programmführer in der ausgewählten Menüsprache eingeblendet. Andernfalls wird die über das Signal verfügbare Sprache gewählt.

Im Programmführer ...

Drücken, um Informationen zu einem bestimmten Programm aufzurufen 

Zwei mal drücken, um ein markiertes Programm auszuwählen 

Gedrückt halten, um Informationen vom Display zu löschen 

Drücken, um die Anzeige Lautsprechergruppen auszublenden und zur benutzten Quelle zurückzukehren 

In der Anzeige mit den Informationen zu einem bestimmten Programm ...

Drücken, um das Programm auszuwählen 

Zurück zur vorigen Ebene 

Gedrückt halten, um Informationen vom Display zu löschen 

*Wenn ein Kanal im Programmführer markiert ist, kann durch Drücken der **gelben** Taste eine neue Gruppe ausgewählt werden.*

**Falls HbbTV auf dem Kanal aktiviert ist, funktioniert die farbige Taste unter Umständen nicht.*

HbbTV

Bei HbbTV (Hybrid Broadcast Broadband TV) handelt es sich um einen Online-Service, der Ihnen Zugang zu einem breiten Serviceangebot verschafft, so zum Beispiel zu Catch-up TV, Gewinnspielen und interaktiver Werbung sowie zu sozialen Netzwerken. Um diese Informationen anzeigen zu können, muss Ihr TV-Gerät über eine Internetverbindung verfügen.

Sie können HbbTV im jeweils laufenden Programm sperren, wenn Sie diese Funktion nicht nutzen möchten.

HbbTV wird nicht in allen Märkten unterstützt und die bereitgestellten Inhalte sind vom jeweiligen Sender abhängig. Bestimmte Inhalte könnten zudem von manchen Sendern gesperrt werden.

HbbTV aktivieren
Sofern HbbTV verfügbar ist, drücken Sie die auf dem Bildschirm angezeigte farbige Taste.



HbbTV mit der Beo4 sperren ...

Drücken, während Sie ein Programm ansehen, um das Menü HBBTV aufzurufen.



Bewegen Sie sich mit der Navigationstaste nach links oder rechts, um die Option EIN oder AUS zu wählen und auf diese Weise HbbTV zu sperren.



HbbTV mit der Beo6 sperren ...

Drücken, während Sie ein Programm ansehen, um das Menü HBBTV aufzurufen, und befolgen Sie dann die Hinweise auf dem Bildschirm.



Bewegen Sie sich mit der Navigationstaste nach links oder rechts, um die Option EIN oder AUS zu wählen und auf diese Weise HbbTV zu sperren.





Funktionsaktivierung



Zusätzliche Funktionen Ihres TV-Geräts können über das Menü FUNKTIONSAKTIVIERUNG freigegeben werden. Informationen zu zusätzlichen Features erhalten Sie von Ihrem Bang & Olufsen Fachhändler.

Funktionsaktivierungscode

Um zusätzliche Funktionen aktivieren zu können, muss ein Funktionsaktivierungscode eingegeben werden. Den Funktionsaktivierungscode erhalten Sie von Ihrem Fachhändler. Der Code kann nicht wieder deaktiviert werden.

Um einen Aktivierungscode einzugeben, ...

Rufen Sie das Menü  FUNKTIONSAKTIVIERUNG unter  EINSTELLUNGEN auf. 

Wählen Sie das Feature, das Sie aktivieren möchten, und drücken Sie.  

Geben Sie den 12-stelligen Code  mithilfe der Zifferntasten ein.

Nach der Eingabe aller Ziffern drücken Sie zum Bestätigen die **mittlere** Taste. 

*Eine falsche Ziffer kann durch Drücken der **gelben** Taste gelöscht werden. Zum Löschen aller Ziffern drücken sie die **rote** Taste.*

HDMI-Matrix

Bei der HDMI-Matrix handelt es sich um ein physisches Produkt, mit dessen Hilfe Sie bis zu 32 externe Quellen an maximal 32 TV-Geräte in unterschiedlichen Räumen anschließen können und das Ihnen den Zugriff auf die Quellen entweder an jedem einzelnen TV-Gerät oder mit der Beo4/Beo6-Fernbedienung gleichzeitig in diversen Zimmern ermöglicht.

Die HDMI-Matrix muss von Ihrem Bang & Olufsen Fachhändler angeschlossen und eingerichtet werden.

- Falls Sie eine Beo6-Fernbedienung verwenden, muss diese neu konfiguriert werden, bevor Sie die HDMI-Matrix nutzen können.
- Pro Setup kann nur eine HDMI-Matrix angeschlossen werden.

Einstellungen im Menü HDMI MATRIX ...

Im Menü HDMI MATRIX können Sie die Einstellungen für Ihre HDMI-Matrix auswählen.

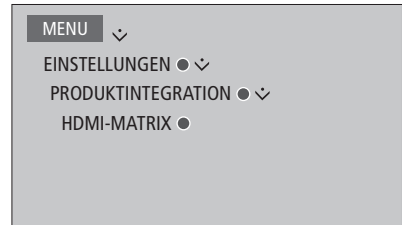

Eine HDMI-Matrix anschließen ...

- > Öffnen Sie das Menü HDMI MATRIX.
- > Markieren Sie MATRIX ANGESCHLOSSEN und drücken Sie die Navigationstaste nach links, um die Auswahl zu öffnen.
- > Wählen Sie eine HDMI-Buchse und drücken Sie die **mittlere** Taste zweimal.
- > Laden Sie eine PUC-Tabelle für die angeschlossene HDMI-Quelle herunter. Folgen Sie den Hinweisen auf dem Bildschirm.
- > Markieren Sie die heruntergeladene PUC-Tabelle und drücken Sie die **mittlere** Taste.
- > Wählen Sie eine PUC-Buchse und drücken Sie die **mittlere** Taste.
- > Wählen Sie STECKER als Steuerungsart.
- > Wählen Sie den Modulationsmodus.
- > Drücken Sie die **mittlere** Taste, um die HDMI-Matrix-Einstellungen zu speichern.
- > Drücken Sie die **mittlere** Taste, um fortzufahren.

Die HDMI-Matrix ist jetzt konfiguriert. Dann müssen Sie die Quellen im Menü QUELLENLISTEN-EINSTELLUNG konfigurieren, die an die HDMI-Matrix angeschlossen sind. Das geschieht genau wie bei anderen angeschlossenen Geräten.

Wenn Sie zu einem späteren Zeitpunkt eine gespeicherte HDMI-Matrix-Konfiguration deaktivieren, indem Sie das Feld HDMI-Matrix auf NEIN setzen, bleiben Ihre Einstellungen für EINGÄNGE erhalten, d. h. wenn Sie die HDMI-Matrix aktivieren, werden Ihre Einstellungen wieder angezeigt.

Wie Sie eine Quelle dekonfigurieren lesen Sie auf [Seite 13](#).

WebMedia

Bei WebMedia* handelt es sich um eine Zusatzfunktion, die separat erworben werden kann, falls sie nicht schon in Ihr TV-Gerät integriert sein sollte. Nachdem Sie den erworbenen Funktionsaktivierungscode eingegeben haben, erhalten Sie über Ihr TV-Gerät Zugriff auf WebMedia.

Mit WebMedia können Sie Filme, YouTube-Videos, Fotos und sonstige Internetinhalte suchen. Die WebMedia-Funktion ermöglicht es Ihnen, Internetfunktionen auf Ihrem TV-Gerät zu integrieren. Darüber hinaus können Sie diverse Apps hinzufügen. Um die WebMedia-Funktion nutzen zu können, muss Ihr TV-Gerät über eine Internetverbindung verfügen, [siehe Netzwerkeinstellungen](#).

Beim erstmaligen Öffnen der WebMedia-Funktion werden Sie aufgefordert, den Nutzungsbedingungen zuzustimmen. Wenn Sie Ihr TV-Gerät auf die Standardeinstellungen zurücksetzen, müssen Sie den Nutzungsbedingungen erneut zustimmen. Wenn Sie in der Lage sein möchten, ausgewählte Apps zu sperren, können Sie an dieser Stelle Ihren eigenen PIN-Code erstellen.

WebMedia steht u. U. nicht in allen Märkten zur Verfügung.

WebMedia aktivieren

Drücken, um die der WebMedia-Funktion zugewiesene Quellentaste (zum Beispiel DTV*) zu aktivieren.

DTV

¹*Sie können auch das Hauptmenü aufrufen, QUELLENLISTE auswählen, WEBMEDIA markieren und die **mittlere** Taste drücken, um die Quelle zu aktivieren.

Grundlegende Navigation

Drücken, um im Internetbrowser oder in verfügbaren Apps zu navigieren



Drücken, um zu bestätigen oder auszuwählen



Drücken, um eine Menü-Ebene zurückzugehen; durch langes Drücken wird die WebMedia-Startseite geöffnet

BACK

In einem Internetbrowser navigieren ...

Drücken, um zwischen Internetseiten zu wechseln



Drücken, um die Internetseite zur leichteren Navigation nach oben oder unten zu verschieben



Eine App hinzufügen ...

Die App Gallery öffnen

Ein Land auswählen*²



Fügen Sie die App hinzu, indem Sie die Hinweise auf dem Bildschirm befolgen. Gehen Sie auf die WebMedia-Startseite, um die hinzugefügte App zu finden.

Eine App sperren/entsperren ...

Sie können den Zugriff auf bestimmte Apps mittels PIN-Code sperren. Drücken, während die App markiert ist, um die App zu sperren/entsperren.



WebMedia-PIN-Code (nicht den PIN-Code des TV-Geräts) eingeben*³

0-9

PIN-Code bestätigen



Weiter ...

²*Sie können Apps aus unterschiedlichen Ländern hinzufügen. Manche dieser Apps könnten jedoch vom Sender gesperrt werden.

³*Falls Sie bei der erstmaligen Aktivierung der WebMedia-Funktion keinen PIN-Code ausgewählt haben, werden Sie jetzt aufgefordert, einen PIN-Code einzurichten, bevor Sie die App sperren können.

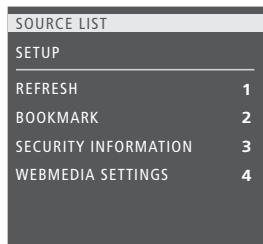

Wenn WEBMEDIA als Quelle gewählt ist, drücken Sie **MENU**, um das WebMedia-Menüfenster zu öffnen. Die Tasten der Fernbedienung sind rechts im Menü dargestellt und die mit ihnen gesteuerten Funktionen sind links abgebildet.

Eine Seite aktualisieren ...

Sie können Seiten aktualisieren, die häufigen Updates unterzogen werden (z. B. Wetterportale oder Online-Zeitungen).

Ein Lesezeichen hinzufügen ...

Drücken Sie **MENU**, während Sie sich auf einer Internetseite befinden, um ein Menüfenster zu öffnen. Drücken Sie **2**, um der fraglichen Website ein Lesezeichen hinzuzufügen.

Die hinzugefügten Lesezeichen werden in der Internet-App gespeichert. Gehen Sie auf die WebMedia-Startseite und wählen Sie die Internet-App. Dort sehen Sie das hinzugefügte Lesezeichen.

Sicherheitsinformationen zu der Seite überprüfen ...

Mithilfe des Menüs mit den Sicherheitsinformationen können Sie die URL der Website überprüfen und Sicherheitsinformationen abfragen.

Die Quelle für JETZT IM TV ändern ...

JETZT IM TV bietet eine Vorschau auf das, was die ausgewählte Quelle zeigt. Wenn Sie beispielsweise HDMI 1 als Ihre Quelle ausgewählt und dort eine Set-top Box angeschlossen haben, erhalten Sie eine Vorschau auf das laufende Programm. Die Quelle wird im Menü **EINSTELLUNGEN** ausgewählt.

HomeMedia

Sie können Videos und Musikdateien abspielen und Fotos durchblättern, die entweder auf einem Speichergerät oder auf einem anderen über einen DLNA/UPnP-fähigen Medienserver verbundenen Gerät gespeichert sind. Sie gelangen in das Menü HOMEMEDIA, wenn Sie ein Speichergerät an Ihr TV-Gerät anschließen.

Wenn Sie sowohl Musiktitel als auch Fotos gespeichert haben, können Sie Musik abspielen und in das Hauptmenü zurückkehren, um eine Diashow Ihrer Fotos zu starten. Sie können also gleichzeitig Musik abspielen und Ihre Fotos ansehen.

Speichergeräte sind zum Beispiel USB-Geräte und über USB oder Ethernet angeschlossene Festplatten.

Unterstützte Formate finden Sie unter www.beoplay.com/v1/support.

HomeMedia benutzen

Während der Wiedergabe Ihrer Musiktitel wird das Menü akt. musikwiederg. (sofern vorhanden) mit Albumcover sowie Informationen zu Künstler, Albumname und Titel angezeigt. Während Sie Ihre Musiktitel, Fotos und Videos durchblättern oder abspielen, können Sie mit der **blauen Taste** zusätzliche Informationen abrufen.

Musik hören ...

Ein Speichergerät mit Ihren Musiktiteln anschließen

Drücken, um die dem Medienbrowser zugewiesene Quellentaste, zum Beispiel H.MEDIA, zu aktivieren*¹

Drücken, um das Speichergerät mit Ihren Musiktiteln auszuwählen. Anschließend drücken Sie die **mittlere** Taste.

Wenn es sich bei dem Speichergerät um einen Medienserver handelt, markieren Sie das Menü Musik oder Ordner. Anschließend drücken Sie die **mittlere** Taste.

Drücken, um Ihre Dateien und Ordner zu durchsuchen. Anschließend drücken Sie die **mittlere** Taste, um den Ordner zu öffnen und die Datei wiederzugeben.

Drücken, um während der Wiedergabe zwischen Titeln zu wechseln. Gedrückt halten, um während der Wiedergabe abzuspielen. Nochmals drücken, um die Wiedergabegeschwindigkeit zu ändern*²

Unterbrechen

Die Wiedergabe erneut starten.

Drücken, um durch die vorigen Menüs zurückzugelangen, oder gedrückt halten, um zum Hauptmenü zurückzukehren.

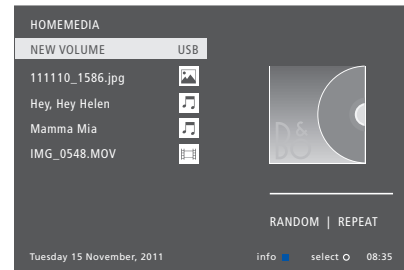

Sie können auf der Beo4 auch **MENU** und dann die **rote** Taste drücken, um **AKT. MUSIK-WIEDERG.** anzuzeigen. Auf der Beo6 **Musik drücken**.

¹**H.MEDIA** befindet sich auf der Beo4 im Menü **LIST**. Sie können das Hauptmenü aufrufen, **QUELLENLISTE** auswählen, **HOMEMEDIA** markieren und die **mittlere** Taste drücken, um die HomeMedia-Funktion zu aktivieren.

²Während einer Diashow oder der Wiedergabe von Videos können Sie jedoch weder zwischen Titeln wechseln noch die Wiedergabe von Musikdateien unterbrechen.

Weiter ...

H.MEDIA



STOP

PLAY

BACK

Fotos durchblättern ...

Ein Speichergerät mit Ihren Fotos anschließen

Drücken, um die dem Medienbrowser zugewiesene Quellentaste, zum Beispiel **MEDIA**, zu aktivieren*¹



Drücken, um das Speichergerät mit Ihren Fotos auszuwählen. Anschließend drücken Sie die **mittlere** Taste.



Wenn es sich bei dem Speichergerät um einen Medienserver handelt, markieren Sie das Foto- oder Ordner-Menü. Anschließend drücken Sie die **mittlere** Taste.



Drücken, um Ihre Dateien und Ordner zu durchsuchen. Anschließend drücken Sie die **mittlere** Taste, um den Ordner zu öffnen.



Drücken, um Ihr Foto in Vollbildanzeige zu öffnen. Die Diashow beginnt automatisch



Die Diashow unterbrechen



Die Diashow fortsetzen



Drücken, um zum vorherigen/nächsten Foto zu wechseln, auch bei pausierter Wiedergabe



Drücken, um Informationen zum angezeigten Foto aufzurufen (Beo6: **Information** drücken)



Drücken, um eine Diashow zu verlassen und zu einem Browser-Bildschirm oder durch die vorigen Menüs zurückzugelangen und gedrückt halten, um zum Hauptmenü zurückzukehren.



Um ein Foto nach links oder rechts zu drehen, drücken Sie **MENU** und dann **2** oder **3** bzw. Sie drücken die Navigationstaste nach links/rechts. Auf der Beo6 drücken Sie **< Rotate** oder **Rotate >**.

Sie können auf der Beo4 auch **MENU** und dann die **grüne** Taste drücken, um **AKT. FOTO-ANZEIGE** anzuzeigen. Auf der Beo6 drücken Sie **Fotoanzeige**.

¹**H.MEDIA** befindet sich auf der Beo4 im Menü **LIST**. Sie können das Hauptmenü aufrufen, **QUELLENLISTE** auswählen, **HOMEMEDIA** markieren und die **mittlere** Taste drücken, um die HomeMedia-Funktion zu aktivieren.

Videos wiedergeben ...

Ein Speichergerät mit Ihren Videos anschließen

Drücken, um die dem Medienbrowser zugewiesene Quellentaste, zum Beispiel **H.MEDIA**, zu aktivieren*¹



Drücken, um das Speichergerät mit Ihren Videotiteln auszuwählen. Anschließend drücken Sie die **mittlere** Taste.



Wenn es sich bei dem Speichergerät um einen Medienserver handelt, markieren Sie das Video- oder Ordner-Menü. Anschließend drücken Sie die **mittlere** Taste.



Drücken, um Ihre Dateien und Ordner zu durchsuchen. Anschließend drücken Sie die **mittlere** Taste, um den Ordner zu öffnen und die Datei wiederzugeben.



Unterbrechen



Die Wiedergabe erneut starten.



Rück-/Vorlauf in Minutenschritten
Die Tasten gedrückt halten, um abzuspielen. Nochmals drücken, um die Wiedergabegeschwindigkeit zu ändern



An eine bestimmte Stelle des Videos gehen



Drücken, um die Wiedergabe zu verlassen und zu einem Browser-Bildschirm oder durch die vorigen Menüs zurückzugelangen und gedrückt halten, um zum Hauptmenü zurückzukehren.



Sie können auf der Beo4 auch **MENU** und dann die **gelbe** Taste drücken, um **AKT. VIDEO-WIEDERG.** anzuzeigen. Auf der Beo6 drücken Sie **Video**.

Eine Liste kürzlich ausgewählter Dateien anzeigen

Sie können eine Auflistung der Dateien aufrufen, die Sie kürzlich auf dem derzeit angeschlossenen Speichergerät ausgewählt haben.

Drücken Sie die dem Medienbrowser zugewiesene Quellentaste, zum Beispiel **H.MEDIA**, um die Liste zu aktivieren.*¹ Die kürzlich ausgewählten Dateien werden unter der Liste erkannter Speichergeräte aufgelistet.

H.MEDIA

Eine Datei markieren, die Sie wiedergeben möchten und die **mittlere** Taste drücken.



Um die Liste kürzlich ausgewählter Dateien zu löschen, drücken Sie **MENU** und anschließend **1**. Auf der Beo6 drücken Sie **Verlauf löschen**.

¹*H.MEDIA befindet sich auf der Beo4 im Menü LIST. Sie können das Hauptmenü aufrufen, QUELLENLISTE auswählen, HOMEMEDIA markieren und die **mittlere** Taste drücken, um die HomeMedia-Funktion zu aktivieren.

Medieneinstellungen vornehmen

Sie können für die Wiedergabe bzw. Anzeige Ihrer Musiktitel oder Fotos zwischen zufälliger Reihenfolge und Endloswiedergabe wählen oder die Dateien durchblättern, wenn Sie bereits alle geöffnet haben. Sie haben auch die Möglichkeit, die Verzögerung während der Diashow einzustellen und festzulegen, wie lange jedes Foto angezeigt bleibt, bevor zum nächsten gewechselt wird.

Um das EINSTELLUNGEN Menü anzuzeigen, drücken Sie **MENU** und anschließend **4**. Auf der Beo6 drücken Sie **Einstellungen**.

Wenn ein Foto gedreht wird, wird die Verzögerung während der Diashow zurückgesetzt.

HOMEMEDIA wird auch angezeigt, wenn Sie im Hauptmenü das Menü EINSTELLUNGEN öffnen.

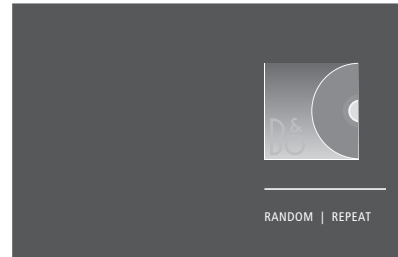

Beispiel für den Playermodus

Wenn Sie die HomeMedia-Funktion ca. 30 Sekunden lang nicht benutzen, wechselt sie in den Playermodus und es werden nur die Informationen akt. musik-wiederg./akt. video-wiederg./akt. foto-anzeige angezeigt. Drücken Sie **BACK**, um die Browserliste wieder auf dem Bildschirm anzuzeigen. Sie können den Playermodus auch manuell aktivieren, indem Sie **BACK** drücken, während das HomeMedia-Hauptmenü angezeigt wird.

Ausschalttimer

Ihr TV-Gerät verfügt über einen integrierten Ausschalttimer, d. h. Sie können einstellen, dass es sich nach einer bestimmten Anzahl von Minuten automatisch ausschaltet.

Ausschalttimer einstellen

Sie können einstellen, dass sich das TV-Gerät nach einer bestimmten Anzahl von Minuten automatisch ausschaltet.

Zum Aktivieren des Ausschalttimers mit der Beo4 ...

Drücken, um **SLEEP** auf dem Beo4-Display anzuzeigen*¹

LIST



SLEEP



Wiederholt drücken, bis die gewünschte Anzahl an Minuten oder **OFF** auf dem Display des TV-Geräts angezeigt wird.



¹Um „SLEEP“ auf der Beo4 anzeigen zu können, muss die Option zur Funktionsliste der Beo4 hinzugefügt werden.

Zum Aktivieren des Ausschalttimers mit der Beo6 ...

Wiederholt drücken, um die **Ausschalten** Anzahl der Minuten oder **Aus** auszuwählen

Stromspareinstellungen

Um die Startzeit Ihres TV-Geräts zu verkürzen, können Sie einen Schnellstart-Timer für einen oder zwei festgelegte Zeiträume einstellen. Dadurch erhöht sich der Stromverbrauch im Standby-Betrieb während dieser Zeiträume und im Vergleich zum gewöhnlichen Standby-Betrieb.

Sie erhalten dadurch aber die Möglichkeit, bei einer Reihe anderer Funktionen des TV-Geräts, wie Ton, Bild und Netzwerk, Strom zu sparen. Wenn Sie Stromspareinstellungen für das Bild vornehmen, wird die Bildqualität für jede Einstellung in einer Vorschau angezeigt, wodurch es einfacher ist, das Verhältnis zwischen Stromspareinstellungen und Qualität auszuwählen, das Ihren Vorstellungen am besten entspricht.

Im AUTO-STANDBY Menü können Sie Einstellungen vornehmen, durch die das TV-Gerät automatisch ausgeschaltet wird, wenn es über einen bestimmten Zeitraum nicht verwendet wird.

Stromspareinstellungen vornehmen

Stromspareinstellungen für den Standby-Betrieb, Ton, Bild und Netzwerk vornehmen Das TV-Gerät kann so eingestellt werden, dass es sich nach einer bestimmten Zeit ohne Bedienvorgang selbsttätig in den Standby-Betrieb schaltet. Die Werkseinstellung beträgt vier Stunden. Diese Funktion ist nur im Video-, und nicht im Audiomodus verfügbar.



Um die Startzeit zu verkürzen oder Auto-Standby einzurichten, rufen Sie das STANDBY Menü auf.*¹

Um Stromspareinstellungen für die Tonwiedergabe vorzunehmen, rufen Sie das AUDIO Menü auf.

Um Stromspareinstellungen für das Bild vorzunehmen, rufen Sie das BILD Menü auf.

Um Stromspareinstellungen für das Bild vorzunehmen, rufen Sie das Menü NETZWERK auf.

Nach der Aktivierung der Funktion AUTO-STANDBY erscheint eine Nachricht auf dem Bildschirm, sobald das TV-Gerät für den im Menü eingestellten Zeitraum nicht benutzt wurde. Das TV-Gerät schaltet sich dann in den Standby-Betrieb, wenn es nicht bedient wird.

Wenn länger als 15 Minuten kein Signal erkannt wird, wechselt das TV-Gerät in den Standby-Modus.

¹Ist ein Schnellstart-Timer aktiv, leuchtet die Standby-Anzeige kurz durchgehend grün und Ihr TV-Gerät schaltet sich binnen Sekunden ein. Wenn Sie Ihr TV-Signal von einer angeschlossenen Set-top Box empfangen, wird die Startzeit des TV-Geräts auch von der Startzeit der Set-top Box beeinflusst. Ein Quick-Start Timer erhöht den Stromverbrauch innerhalb des festgelegten Zeitraums.

Zugriffskontrolle

Im Menü ZUGRIFFSKONTROLLE haben Sie die Möglichkeit, eine Kindersicherung zu aktivieren, um bestimmte Kanäle zu sperren. Darüber hinaus können Sie eine Altersfreigabestufe festlegen und bestimmen, welche Kanäle die Eingabe eines Zugangscode voraussetzen.

In der Kanalliste können Sie Kanäle sperren und freigeben und dadurch festlegen, ob sie von anderen gesehen werden dürfen. Wenn Sie einen Kanal in der allgemeinen Liste sperren, wird er auch in allen anderen Kanalgruppen gesperrt. Wenn Sie auf einen gesperrten Kanal zugreifen möchten, werden Sie zur Eingabe des Zugangscode aufgefordert.

Das Zugangskontrollsystem Ihres TV-Geräts ist nicht dasselbe wie das PIN-Code-System, es könnte sich aber dennoch als hilfreich erweisen, denselben Code für beide Systeme zu benutzen.

Beachten Sie außerdem, dass der hier beschriebene Zugangscode nicht mit dem PIN-Code übereinstimmt, den Sie mit Ihrer Smartcard erhalten. Weitere Informationen zu Ihrem Smartcard PIN-Code erhalten Sie von Ihrem Programmanbieter.

Einrichtung des Zugriffskontrollsystems

Aktivieren Sie den Zugangscode, um Kanäle und Einstellungen der Kanallisten für andere zu sperren. Wenn Ihr Programmanbieter Informationen zur Altersfreigabe zur Verfügung stellt, haben Sie auch die Möglichkeit, eine Altersfreigabestufe festzulegen, um den Zugang zu Programmen zu beschränken, die diese Altersstufe überschreiten.

Der Zugangscode kann jederzeit geändert werden. Wenn Sie das ZUGRIFFSKONTROLLE Menü zum ersten Mal aufrufen, werden Sie aufgefordert, einen neuen Zugangscode einzugeben.

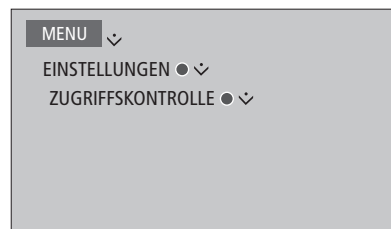

In manchen Ländern ist es nicht möglich, die Zugriffskontrolle für Programme mit einer Altersfreigabe ab 18 Jahren zu deaktivieren und Sie müssen den Zugangscode jedes Mal eingeben, wenn Sie ein solches Programm aufrufen.

In manchen Ländern ist es möglich, den Zugangscode auf „0000“ festzulegen.

Wenn Sie Ihren Zugangscode vergessen, ...

Wenn Sie Ihren Zugangscode vergessen, rufen Sie das ZUGRIFFSKONTROLLE Menü auf und geben Sie drei mal „9999“ ein. Das Zugriffskontrollsystem ist nun deaktiviert und Sie müssen es erneut aktivieren und einen Zugangscode eingeben. Beachten Sie bitte, dass manche Programmanbieter die Deaktivierung des Zugriffskontrollsystems untersagen.

PIN-Code-System

Das PIN-Code-System ist dazu gedacht, die normale Verwendung Ihres TV-Geräts für jemanden, der Ihren PIN-Code nicht kennt, unmöglich zu machen. Sie können entscheiden, ob Sie das PIN-Code-System aktivieren möchten oder nicht.

Wenn das PIN-Code-System aktiviert ist und das TV-Gerät für 15–30 Minuten vom Netz getrennt wurde, setzt die Funktion des PIN-Code-Systems ein.

Nach dem erneuten Netzanschluss und Einschalten schaltet sich das TV-Gerät nach drei Minuten selbsttätig aus. Nach der Eingabe des PIN-Codes kehrt das TV-Gerät in den Normalbetrieb zurück.

WICHTIGER HINWEIS: Wenn Sie beim ersten Einschalten Ihres TV-Geräts zur Eingabe eines PIN-Codes aufgefordert werden, verwenden Sie den PIN-Code, den Sie von Ihrem Fachhändler erhalten haben.

Das PIN-Code-System aktivieren

Wenn das PIN-Code-System bereits aktiviert wurde, werden Sie beim Aufrufen des PIN-CODE Menüs aufgefordert, Ihren PIN-Code einzugeben. Sie können Ihren PIN-Code jederzeit aktivieren, deaktivieren und ändern.

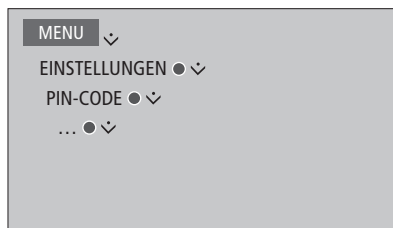

Falls Sie bei der Eingabe des Codes versehentlich eine falsche Taste gedrückt haben, drücken Sie die **gelbe** Taste, um eine Ziffer zu löschen, oder die **rote** Taste, um das gesamte Eingabefeld zu löschen.

Nach fünf falschen Eingaben schaltet das TV-Gerät für drei Stunden ab. Eine Verwendung des Geräts ist während dieser Zeit nicht möglich. Die Standby-Anzeige leuchtet rot und blinkt schnell.

Wenn Sie Ihren PIN-Code öfter als fünfmal innerhalb von drei Stunden ändern, wird das PIN-CODE Menü für drei Stunden gesperrt, vorausgesetzt, das TV-Gerät wird während dieser Zeit nicht vom Netz getrennt. Wenn Sie das Gerät vom Netz trennen, wird die dreistündige Zeitspanne wiederhergestellt.

Wenn Sie Ihren Code verlieren oder vergessen, nehmen Sie bitte mit Ihrem Fachhandelspartner Kontakt auf. Er stellt Ihnen einen Mastercode zur Verfügung, der Ihren PIN-Code deaktiviert.

Software- und Service-Updates

Sie haben die Möglichkeit, auf Ihrem TV-Bildschirm Softwareinformationen abzurufen, die Software zu aktualisieren und, sofern verfügbar, eine PUC-Tabelle (Peripheral Unit Controller) herunterzuladen, um beispielsweise eine Set-top Box mit ihrer Beo4/Beo6-Fernbedienung zu steuern.

Es wird empfohlen, automatische Software-Updates zuzulassen, wozu allerdings eine Internetverbindung erforderlich ist.

Softwareinformation anzeigen

Sie können Informationen zur aktuellen Softwareversion, das Datum ihrer Veröffentlichung und verfügbare Informationen zur Version abzurufen.

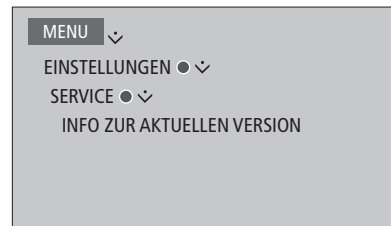

Software-Update

Um verfügbare Software-Updates herunterzuladen, muss Ihr TV-Gerät über eine Internetverbindung verfügen. Es wird empfohlen, das TV-Gerät so einzustellen, dass Software-Aktualisierungen automatisch durchgeführt werden.

Sie können Software-Updates auch unter www.beoplay.com/v1/support auf ein USB-Gerät herunterladen. Verbinden Sie das USB-Gerät mit dem USB-Anschluss am Anschlussfeld.

Wenden Sie sich für weitere Informationen zu Software-Updates bitte an Ihren Bang & Olufsen Fachhändler.

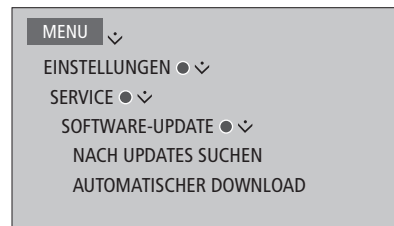

Während das TV-Gerät mit neuer Software aktualisiert wird, blinkt die Standby-Anzeige rot. Trennen Sie das TV-Gerät während dieses Vorgangs nicht vom Netz.

PUC-Tabellen herunterladen oder entfernen

Wenn Sie beispielsweise eine Set-top Box an Ihr TV-Gerät angeschlossen haben und im Internet eine PUC-Tabelle (Peripheral Unit Controller) dafür verfügbar ist, können Sie die PUC-Tabelle herunterladen und die Set-top Box mit Ihrer Beo4/Beo6-Fernbedienung steuern.

Normalerweise konfigurieren Sie die Quelle beim Anschließen wie [auf Seite 12](#) erklärt, Sie können jedoch auch im Nachhinein eine PUC-Tabelle herunterladen.

Ihr TV-Gerät muss über eine Internetverbindung verfügen, um eine PUC-Tabelle herunterzuladen. Weitere Informationen zu PUC-Tabellen erhalten Sie von Ihrem Bang & Olufsen Fachhändler.

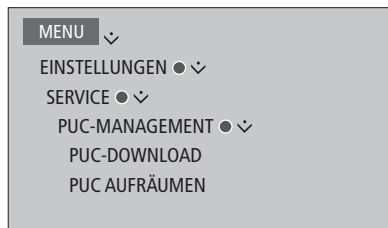

Abhängig von der Art Ihres IR-gesteuerten PUC-Geräts müssen Sie auf Ihrer Beo4 unter Umständen **SHIFT + 9** drücken, um das Gerät einzuschalten. **SHIFT** finden Sie in der Beo4 **LIST**.

Nicht benötigte PUC-Tabellen können auch gelöscht werden. Achten Sie darauf, keine Tabellen zu löschen, die gerade von angeschlossenen Geräten verwendet werden.

Digital Text

Ihr TV-Gerät unterstützt Digital Text/MHEG. Diese Funktion wird in manchen Ländern und für die Verwendung bestimmter CA-Module vorausgesetzt, um, sofern für ein Programm verfügbar, unterschiedliche MHEG-Anwendungen zu aktivieren. Wenn Digital Text aktiviert ist, unterscheidet sich die Bedienung mit einer Beo4 in einigen Punkten von der bisher in dieser Anleitung beschriebenen Steuerung.

Digital Text/MHEG aktivieren

Wenn Ihr Land oder Ihr CA-Modul die Aktivierung von Digital Text voraussetzt, müssen Sie die Funktion selbst aktivieren.

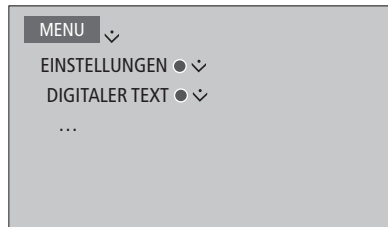

*Diese Funktionen nehmen unterschiedliche Formen an und werden aktiviert, indem Sie **TEXT** oder eine farbige Taste drücken.*

*Wenn Digital Text aktiviert ist und auf dem Bildschirm kein Menü angezeigt wird, müssen Sie zum Aktivieren einer Funktion **MENU** drücken, bevor Sie eine farbige Taste drücken.*

Videotext

Die Videotextfunktion können Sie nutzen, indem Sie die Menüleiste am oberen Rand der Videotextseite oder die Pfeiltasten auf Ihrer Fernbedienung verwenden. Sie haben auch die Möglichkeit, bevorzugte Videotextseiten zum schnellen Nachschlagen zu speichern.

Wenn Digital Text aktiviert ist und eine MHEG-Anwendung für den aktuellen Kanal verfügbar ist, wird durch das Drücken von **TEXT** die Anwendung anstelle der regulären Videotextfunktion aktiviert.

Durch Drücken von **TEXT** bei aktiviertem Videotext wechseln Sie zwischen Voll- und Doppelanzeige.

Täglicher Gebrauch

Videotext aufrufen und verlassen ...

Drücken, um die Startseite des Videotexts aufzurufen **TEXT**

Zurück zur vorigen Seite **BACK**

Gedrückt halten, um Videotext zu verlassen **BACK**

Um zu einer Seite zu wechseln ...

Gewünschte Videotextseiten aufrufen **0-9**

Drücken, um die Seiten nach oben oder unten durchzugehen **↕**

Drücken, um zu SEITE zu wechseln, oder ... **<**
◇

... die Seite wählen **0-9**

Drücken, um zu den Indexseiten zu gelangen **●**

Um das Weiterblättern von Unterseiten anzuhalten ...

Weiterblättern stoppen, oder ... **STOP**

... wählen Sie HALT und drücken Sie anschließend **<>**
●

... die Seite wählen **◇**
oder **0-9**

Weiterblättern wieder aktivieren **●**

Um die Videotextseite größer anzuzeigen, ...

Drücken, um zu VERGR. zu wechseln **<>**

Drücken, um zwischen der oberen und unteren Hälfte der Seite und der normalen Ansicht zu wechseln **●**

*Um verborgenen Text auf einer Videotextseite anzuzeigen, navigieren Sie zu ZEIGEN und drücken Sie die **mittlere** Taste.*

Bevorzugte Videotextseiten speichern

Für den Videotext jedes TV-Programms sind neun MEMO-Seiten verfügbar.

Um eine MEMO-Seite zu erstellen ...

Rufen Sie eine Seite auf, die Sie regelmäßig ansehen. 

Den Cursor im Menü auf EINSTELLUNGEN bewegen und anschließend die **mittlere** Taste drücken. Die neun verfügbaren MEMO-Plätze werden mit ihren Nummern angezeigt. 

Drücken, um die aktuelle Seite zu speichern. Der Cursor springt auf den nächsten freien MEMO-Platz. 

Drücken, um die nächste zu speichernde Videotextseite auszuwählen. 

Wiederholen Sie das Verfahren bei allen Seiten, die Sie speichern möchten.

Um die Einrichtung der MEMO-Seiten zu verlassen, bewegen Sie den Cursor zu ZURÜCK auf der Videotext-Menüzeile und drücken Sie die **mittlere** Taste. 

MEMO-Seiten allgemein benutzen



Die schnelle Anzeige Ihrer MEMO-Seiten kann z. B. zum raschen Abrufen von Verkehrsinformationen vor Ihrer Fahrt zur Arbeit nützlich sein.

Um MEMO-Seiten anzuzeigen ...

Drücken, um den Videotext zu öffnen 

Drücken, um zwischen MEMO-Seiten zu wechseln 

Um eine MEMO-Seite zu löschen ...

Den Cursor auf EINSTELLUNGEN bewegen und anschließend die **mittlere** Taste drücken 

Den Cursor auf die MEMO-Seite bewegen, die Sie löschen möchten, und anschließend die **gelbe** Taste drücken 

Um Videotext-Untertitel für eine Sendung einzublenden ...

Speichern Sie die Videotext-Untertitelseite als MEMO-Seite 9, wenn die verfügbaren Videotext-Untertitel für ein bestimmtes Programm automatisch angezeigt werden sollen.

Andere Geräte mit der Beo4 oder Beo6 bedienen

Der integrierte Peripheral Unit Controller (PUC) übersetzt die Befehle Ihrer Bang & Olufsen Fernbedienung für angeschlossene Videogeräte, z. B. für eine Set-top Box, einen Videorecorder oder einen Blu-ray-Player.

So können Sie mit der Bang & Olufsen Fernbedienung Zugriff auf Funktionen von Geräten anderer Hersteller erhalten.

Wenn das Gerät eingeschaltet ist, können Sie auf die Funktionen über das Beo6-Display oder über ein Menü zugreifen, das auf dem Bildschirm des TV-Geräts angezeigt wird.

Informationen zu den verschiedenen Funktionen Ihres Geräts erhalten Sie in der entsprechenden Bedienungsanleitung.

Einige Funktionen stehen unter Umständen nicht zur Verfügung, wenn Geräte anderer Hersteller angeschlossen sind. Bang & Olufsen Produkte unterstützen nicht alle Videogeräte. Weitere Informationen zu unterstützten Geräten erhalten Sie von Ihrem Bang & Olufsen Fachhändler.

Verwendung der Beo4-Fernbedienung

Einige Funktionen sind direkt über die Beo4 nutzbar, sobald Sie das Gerät einschalten. Weitere Funktionen stehen über ein Menüfenster zur Verfügung, das Sie am Bildschirm aufrufen können. In diesem Menü können Sie ersehen, welche Beo4-Tasten für welche Dienste oder Funktionen zur Verfügung stehen.

Ihr Bang & Olufsen Fachhandelspartner kann Ihnen eine „PUC Mapping“-Übersicht zur Verfügung stellen, auf der die Bedienung der angeschlossenen Geräte mit der Beo4 genau erläutert ist.

Drücken Sie die dem angeschlossenen Gerät zugewiesene Quellentaste (z. B. DVD), um es einzuschalten.

DVD

Drücken, um das Hauptmenü einschließlich Funktionen der Quelle anzuzeigen

MENU

Drücken, um die gewünschte Funktion zu aktivieren

0-9

oder



SOURCE LIST	
SETUP	
PROGRAMME GUIDE	■
CHANNEL LIST	■
INFORMATION	■
CHANNEL GROUPS	1
SUBTITLES LANGUAGE	2
AUDIO LANGUAGE	3
ACCESS CA MODULES	4

Beispiel für ein Menüfenster. Die Beo4-Tasten sind rechts im Menü dargestellt und die mit ihnen gesteuerten Funktionen sind links abgebildet. Im Menü werden eventuell auch die Tasten aufgelistet, die sich auf der Fernbedienung Ihres angeschlossenen Peripheriegeräts befinden.

Direkte Bedienung mit der Beo4

Wenn Sie wissen, welche farbige Taste der Beo4 die gewünschte Funktion aktiviert, können Sie diese Funktion aufrufen, ohne zuvor das Menüfenster zu öffnen.

Wenn Ihr Gerät eingeschaltet ist, ...

Drücken, um eine Funktion zu aktivieren



Gedrückt halten, um den Programmführer oder die „Now/Next“-Anzeige aufzurufen, falls Sie ein Gerät verwenden, das diese Funktionen unterstützt.



Drücken, um die gewünschte Funktion zu aktivieren

MENU

0-9

*Manche IR-gesteuerten PUC-Geräte müssen mit **SHIFT + 9** auf Ihrer Beo4-Fernbedienung eingeschaltet werden. *Um **SHIFT** auf der Beo4 anzeigen zu können, muss die Option zur Funktionsliste der Beo4 hinzugefügt werden.

Verwendung der Beo6-Fernbedienung

Die wichtigsten Funktionen Ihres Geräts können mithilfe der Beo6-Fernbedienung gesteuert werden. Die Beo6 unterstützt u. U. nicht alle Funktionen. Die verfügbaren Funktionen und Dienste werden im Display der Beo6 angezeigt, sobald Sie das Gerät einschalten.

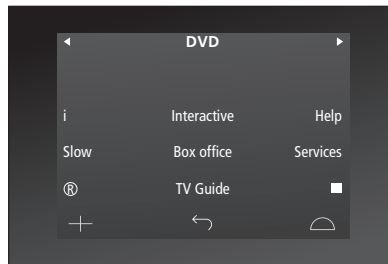

Drücken Sie eine Quellentaste, um das angeschlossene Gerät, zum Beispiel **DVD**, einzuschalten.

DVD

Beispiel für eine Beo6-Anzeige zur Bedienung einer Set-top Box.

Drücken Sie auf der Beo6 die Taste für die gewünschte Funktion, oder ...

...

... drücken, um das Hauptmenü einschließlich Funktionen der Quelle anzuzeigen

Menu

Drücken Sie die Taste für die gewünschte Funktion.

1 - 9

oder



Netzwerkeinstellungen

Sie können Ihr TV-Gerät über eine drahtgebundene oder eine drahtlose Verbindung mit einem Netzwerk verbinden. Für eine Drahtlosverbindung müssen Sie die WLAN-Antenne anschließen. Weitere Informationen zur Einrichtung finden Sie in der Anleitung „Erste Schritte“. Bang & Olufsen empfiehlt die Einrichtung eines drahtgebundenen Netzwerks, weil dies die zuverlässigste Verbindung darstellt.

Weitere Informationen zum Einrichten des Netzwerks erhalten Sie von Ihrem Bang & Olufsen Fachhändler.

In manchen Fällen ist es nicht möglich, eine Drahtlosverbindung einzurichten und Sie müssen stattdessen eine drahtgebundene Verbindung verwenden.

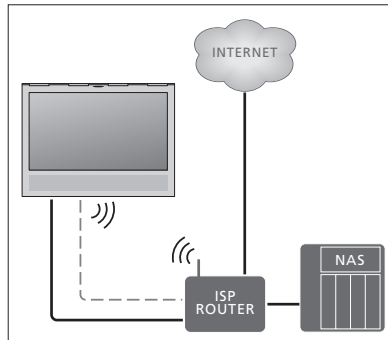
Bang & Olufsen empfiehlt die Verwendung eines separaten, von Bang & Olufsen empfohlenen Router und Acces Point, um die zuverlässige Übertragung digitaler Dateien sicherzustellen.



Beispiel für ein einfaches Setup, drahtgebunden oder drahtlos

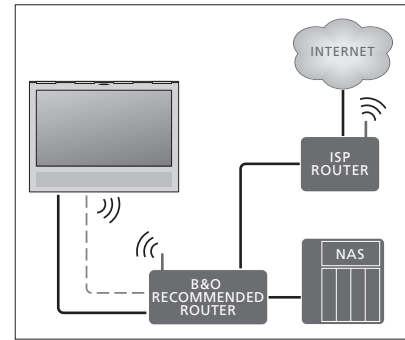

Beispiel für ein empfohlenes Netzwerk-Setup, drahtgebunden oder drahtlos

Herstellen einer drahtgebundenen Verbindung

Verbinden Sie den Router und die Ethernet-Buchse Ihres TV-Geräts mit einem Ethernet-Kabel. Wir gehen davon aus, dass Sie den DHCP-Service in Ihrem Netzwerk aktiviert haben.

Wenn die LAN-Einstellungen auf automatische Konfiguration eingestellt sind, werden IP-Adresse, Subnetzmaske, Gateway und DNS-Server automatisch zugewiesen. Sind die Einstellungen auf manuelle Konfiguration eingestellt, oder IP-Adresse, Subnetzmaske, Gateway und DNS-Server aus einem bestimmten Grund nicht automatisch zugewiesen werden, müssen Sie diese Informationen manuell abrufen.

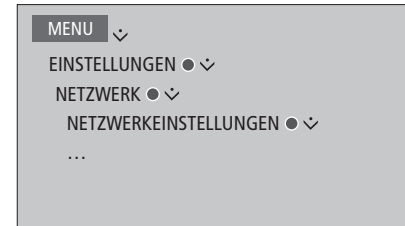

- > Drücken Sie die **grüne** Taste, um die LAN-Verbindung zu benennen.*¹
- > Drücken Sie die **mittlere** Taste, um den Namen zu speichern und in das Menü LAN-EINSTELLUNGEN zurückzukehren.
- > Wechseln Sie mit der Navigationstaste nach unten, um KONFIGURATION zu markieren.
- > Navigieren Sie mit der Navigationstaste nach links, um zwischen den Konfigurationsmöglichkeiten MANUELL und AUTOMATIC zu wählen.
- > Drücken Sie die **mittlere** Taste, um die Einstellung zu speichern.

Wenn Sie MANUELL ausgewählt haben, müssen Sie einen Wert für IP-ADRESSE, SUBNETZMASKE, GATEWAY und DNS eingeben. Speichern Sie die Einstellungen, indem Sie die **mittlere** Taste drücken.

¹*Für die Benennung der LAN-Verbindung können ausschließlich lateinische Buchstaben verwendet werden.

Eine drahtlose Verbindung herstellen

Falls Ihr Router mit der WPS-Funktion ausgestattet ist (WPS = Wireless Protected Setup), können Sie automatisch eine drahtlose Verbindung zu ihrem Netzwerk herstellen. Diese Verbindung lässt sich auch manuell herstellen. Die Voraussetzung dafür ist, dass Sie den DHCP-Service in Ihrem Netzwerk aktiviert haben und dass die SSID nicht verborgen ist.

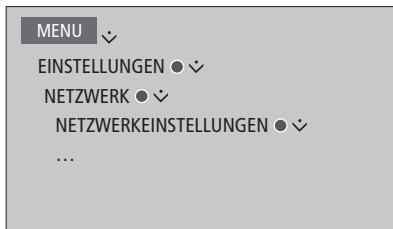

Automatische Verbindung zu einem Drahtlosnetzwerk ...

- > Drücken Sie die **mittlere** Taste, um das Menü WLAN-EINSTELLUNGEN anzuzeigen und markieren Sie WLAN.
- > Drücken Sie die WPS-Taste an Ihrem Router, um die WPS-Funktion zu aktivieren.
- > Drücken Sie die Navigationstaste nach links bzw. rechts, um WLAN zu aktivieren und die Einstellung zu speichern.
- > Wechseln Sie mit der Navigationstaste nach unten, um WIFI PROTECTED SETUP zu markieren und drücken Sie anschließend die **mittlere** Taste, um das Menü zu öffnen. Hier wird Ihnen der Status der Drahtlosverbindung angezeigt. Wenn auf dem Bildschirm VERBUNDEN angezeigt wird, wurde Ihr TV-Gerät korrekt in Ihrem Netzwerk eingerichtet.
- > Drücken Sie die **mittlere** Taste, um in das NETZWERK Menü zurückzukehren.

Manuelle Verbindung zu einem Drahtlosnetzwerk ...

- > Drücken Sie die **mittlere** Taste, um das Menü WLAN-EINSTELLUNGEN anzuzeigen und markieren Sie NETZWERKLISTE.
- > Drücken Sie die **mittlere** Taste, um das NETZWERKLISTE Menü zu öffnen.
- > Drücken Sie die **gelbe** Taste, um die Netzwerkliste zu aktualisieren.
- > Wechseln Sie mit der Navigationstaste nach oben bzw. unten, um einen Netzwerk-Router zu markieren und drücken Sie die **mittlere** Taste, um das Passwort einzugeben.
- > Geben Sie das Passwort Ihres Drahtlosnetzwerks mithilfe der Navigationstaste ein und drücken Sie die **mittlere** Taste, um die Verbindung herzustellen. Wenn auf dem Bildschirm VERBUNDEN angezeigt wird, wurde Ihr TV-Gerät korrekt in Ihrem Netzwerk eingerichtet.
- > Drücken Sie die **mittlere** Taste, um in das NETZWERK Menü zurückzukehren.

Das Drahtlossignal überprüfen ...

- > Rufen Sie das NETZWERKINFO Menü auf und markieren Sie ERWEITERTE INFORMATIONEN (WLAN).
- > Drücken Sie die **mittlere** Taste, um das Menü ERWEITERTE INFORMATIONEN (WLAN) zu öffnen.
- > Überprüfen Sie die Signalstärke im Menü SIGNALSTÄRKE:

- ***** Hervorragend
- **** Sehr gut
- *** Gut
- ** Ausreichend
- * Mangelhaft

Beachten Sie bitte, dass Ihr TV-Gerät drahtlos verbunden sein muss, um Zugriff auf dieses Menü zu erhalten.

Weitere Informationen zu Ihrem Router finden Sie in der mitgelieferten Anleitung.

Ihr TV-Gerät unterstützt 2.4 GHz und 5 GHz.. Näheres erfahren Sie von Ihrem Bang & Olufsen Fachhändler.

Netzwerkinformationen anzeigen

Informationen zu Ihrer Netzwerkverbindung finden Sie im NETZWERKINFO Menü.

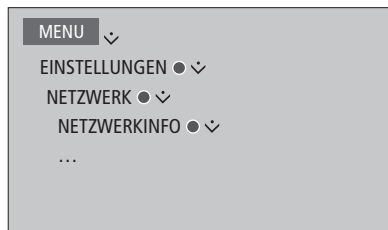

Hinweis: Ein zuvor gut funktionierendes Gerät kann nach einiger Zeit Probleme verursachen, wenn sich die Umgebung verändert. Kontrollieren Sie Ihre Ethernetverbindung oder Ihren Router. Sollte das Problem weiterhin bestehen, wenden Sie sich an Ihren Fachhändler.

Zwei TV-Geräte im selben Raum

Wenn Sie Ihr TV-Gerät in einem Raum aufstellen, in dem sich bereits ein Bang & Olufsen TV-Gerät befindet, und beide Geräte Signale von Ihrer Fernbedienung empfangen können, müssen Sie die Optionseinstellung des TV-Geräts ändern. Dies verhindert das gleichzeitige Einschalten beider Geräte.

Wenn Sie die Option für das TV-Gerät festlegen, trennen Sie das andere Gerät vom Netz. Dadurch stellen Sie sicher, dass nur die Option des gewünschten Geräts geändert wird.

Eine Fernbedienung für beide TV-Geräte

Damit Ihr TV-Gerät ordnungsgemäß funktioniert, müssen die richtige Option wählen. Wenn Sie eine Beo4 besitzen, müssen Sie Ihr TV-Gerät auf Option 4 setzen. Bei einer Beo6 muss das TV-Gerät der richtigen Zone zugewiesen werden.*¹

Optionseinstellung mit der Beo4 ...

Während Sie die **•** Taste auf der Beo4 gedrückt halten, drücken Sie



Lassen Sie beide Tasten los.

Drücken, um **OPTION?** auf dem Beo4-Display anzuzeigen



Drücken, um **V.OPT** auf dem Beo4-Display anzuzeigen. Anschließend **4** drücken.



Optionseinstellung mit der Beo6 ...

Stellen Sie sich vor das TV-Gerät

Während Sie die **•** Taste gedrückt halten, drücken Sie die **mittlere** Taste und rufen auf der Beo6 das **Einstellungen** Menü auf.



Lassen Sie beide Tasten los.

Drücken, um die Anzeige **Optionsprogrammierung** auf der Beo 6 aufzurufen.

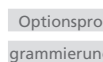

Drücken Sie die Taste, die der Zone entspricht, in der das TV-Gerät platziert wurde.

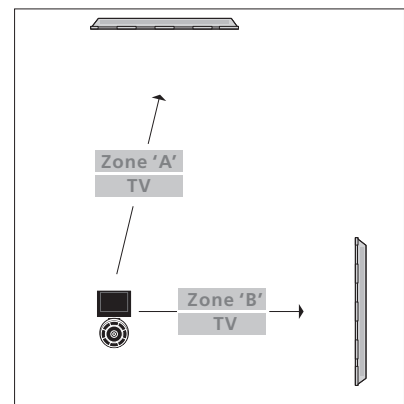
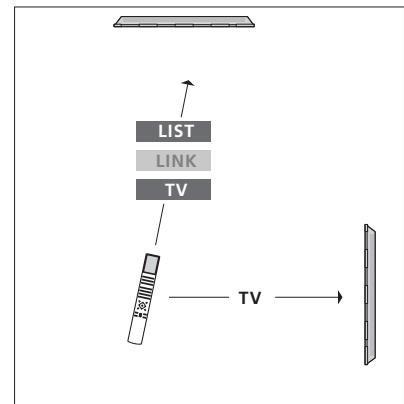

Beo4 – TV-Gerät mit Option 4 bedienen ...

Normalerweise aktivieren Sie eine Quelle, wie TV, indem Sie einfach die jeweilige Quellentaste auf Ihrer Fernbedienung drücken. Wenn Sie Ihr TV-Gerät jedoch auf Option 4 einstellen und eine Beo4 besitzen, müssen Sie folgendes tun:

Drücken, um **LINK** auf dem Beo4-Display anzuzeigen

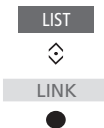

Drücken Sie eine Quellentaste, wie z. B. **TV**.



¹***HINWEIS** Informationen zur Zonenauswahl erhalten Sie von Ihrem Fachhändler.